

クリーン・研究用設備機器カタログ
CLEAN ROOM & LABORATORY EQUIPMENTS CATALOG

デシケーター

DESICCATORS

PURE WATER, CLEAN AIR, NATURAL SPACE.



DESICCATORS

デシケーター

デシケーターは、湿気を嫌う物を乾燥した環境で保管するために用いる容器です。
低湿度や特殊な空気組成の環境で、貴重な試料や精密機器などを保管できます。

用 途

■除湿・乾燥保管

外気を遮断し乾燥状態を維持したい場合に用います。乾燥剤はシリカゲルが一般的で、水分の吸着や化学変化を利用するため、除湿性能はさほど高くありません。吸湿したシリカゲルは加熱処理により再生利用が可能です。極端に湿った試料は、あらかじめ通風乾燥などを行ったのち、デシケーター内で保管するのが一般的です。

【具体的な用途】

ガラス器具の保管

試薬・試料の保管

吸湿性の高い物の保管（粉体材料、ろ紙など）

潮解性を示す試料の保管（NaOH、CaCl₂など）

酸化を防止したい製品の保管

標本・種子の保管

カメラや顕微鏡などの光学製品の保管

■光学製品の保管

カメラのレンズや顕微鏡などの光学製品はカビが生える事で性能が劣化するため、高機能除湿器を搭載したデシケーターでの保管が推奨されます。小型デシケーターの場合はシリカゲルでも対応できます。また、簡易な方法としては、密閉容器に防カビ用除湿剤などを入れて保管することもあります。（※除湿・乾燥だけでカビを完全に防ぐことはできません。）

■物質の酸化防止

より強力な除湿が必要な場合、もしくは酸素を嫌う物を保管する場合は、湿度と合わせて空気組成も管理します。デシケーター内の空気を窒素やアルゴンなどの不活性ガスと置き換える方法、デシケーター内の空気を抜くことで真空環境にする方法が一般的です。真空デシケーターは、減圧を利用した真空乾燥・脱気・脱泡などの実験操作にも使用します。

デシケーターの基本仕様

日本初のアルミフレーム式デシケーターを開発した技術とノウハウを詰め込んだ高品質な製品です。
特大サイズの特注品にも対応しますので、お気軽にご相談ください。



1 扉

マグネットパッキン扉

片手で簡単に開閉できるマグネットパッキン扉は、本体側に着磁性ステンレスを嵌め込み、気密性にも優れています。高气密性を重視した密閉ハンドル、パチン錠もお選びいただけます。



密閉ハンドル式

パチン錠式



マグネット 着磁性ステンレスパッキン

2 オリジナルフレーム

アルミニウム アルマイト処理(オリジナル成型)

シンプルなデザインで機能性を追及したアルミフレームは、オリジナルの押し出し成型品です。

嵌合溝

フレーム溝と板材の嵌合強度を高めてシール性を増すとともに、シリコンのはみ出しを最小限に抑える形状になっています。



3 棚板 任意の位置に調整できます。

棚板 (SUS430 φ20mmパンチング36穴)

棚板は強度のあるステンレス製で、清潔感のある表面研磨加工を施しています。庫内の空気の対流を良くするように、20mm径のパンチングが36穴開いています。

レール(SUS430)

強度、耐摩耗性に優れたステンレス製です。

レール固定溝・スケール

レール固定溝に角ナットを嵌め込み、スケールを見ながらレールを任意の位置に調整できます。保管する物のサイズに合わせて、庫内の空間を有効に活用できます。

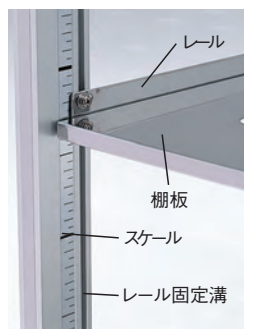

4 材質(窓・側面・天面・背面)

標準の板材は透明アクリルになります。また、下記の板材からお選びいただけます。
※材質により価格が変わります。

- アクリル：透明／遮光／その他カラー板
- 帯電防止塩ビ：透明／遮光
- PET樹脂
- ステンレス複合板
- アルミ複合板

デシケーターのタイプについて

除湿タイプ

容量

大型

中型

標準タイプ

シリカゲルなどの乾燥剤により庫内の水分を吸着します。乾燥剤の交換・再生といった管理が必要となりますが、最も一般的で安価なタイプです。

780ℓ

360ℓ

250ℓ

180ℓ



MK-780C
▶P5



MK-360C
▶P6



MB-250
▶P7



MB-180
▶P7

大型

中型

高機能除湿器タイプ

庫内の空気を循環しながら乾燥剤で除湿を行なう除湿器を搭載したタイプです。乾燥剤の再生を自動的に行うため、メンテナンス性と経済性に優れています。

780ℓ

360ℓ

250ℓ



MK-780CU
▶P10



MK-360CU
▶P11



MB-250CU
▶P12

大型

メンブレン ドライヤータイプ

圧縮空気を中空糸膜に通して除湿を行なうメンブレンドライヤーを搭載したタイプです。乾燥剤は不要で除湿性能に優れています。

※エア配管の設備が必要です。

780ℓ

360ℓ



MK-780CM
▶P13



MK-360CM
▶P13

大型

ガス置換タイプ

庫内の空気を窒素やアルゴンなどの不活性ガスで置換するタイプです。湿度だけでなく酸素も除去することで酸化を防止します。不安定な試料・試薬、半導体材料・部品などの保管に適しています。

780ℓ

360ℓ

180ℓ×4室

180ℓ×2室



NC-780C
▶P14



NC-360C
▶P14



N-1804CX
▶P15



N-1802C
▶P15

大型

中型

真空タイプ

真空ポンプで減圧することで除湿するタイプです。ガス置換と同様に不安定な試料・材料などの保管に適しています。また、真空乾燥・脱気・脱泡などの実験操作にも適しています。

110ℓ

48ℓ

30ℓ



V-110
▶P16



V-48
▶P16



V-30
▶P17

多彩なラインナップ

当社のデシケーターは、容積780ℓの大型タイプから90ℓの小型タイプまで多種多様なサイズをラインナップしています。遮光板による紫外線対策、静電気対策、振動吸収キャスターなどのセミオーダーも承ります。

セミオーダー

- 扉 — 前後両面扉
- 棚板 [スライドレール棚板
耐荷重補強棚板
- 材質変更 (紫外線対策 静電気対策)
振動吸収キャスター など

特注

ご希望の仕様や特殊機能をプラスした「特注品」をオーダーメイドいたします。お気軽にお問い合わせください。

<デシケーターの特注事例>

- クリーン搬送ワゴン
- レチクル保管庫
- マスク保管庫
- エージング装置
- 紫外線照射装置
- グローブボックス など



当社のデシケーターは除湿方式により「標準タイプ」「高性能除湿器タイプ」「メンブレンドライヤータイプ」「ガス置換タイプ」「真空タイプ」の5種類に大別されます。

容量

小型

140ℓ

110ℓ

110ℓ

90ℓ

ワゴンタイプ

300ℓ

400ℓ



ML-140
▶P7



ML-110
▶P8



MF-110
▶P8



MF-90
▶P8



MW-300C
▶P9

ステンレス製

耐薬品性・耐久性が必要な場合はステンレス製デシケーターをお選びください。クリーンルームでの使用に対応した製品のオーダーメイドも可能です。

小型

40ℓ

標準
タイプ



S-40
▶P9

大型

100ℓ

真空
タイプ



VS-100
▶P19

中型

45ℓ



VS-45
▶P19

小型

12ℓ

7ℓ



V-12
▶P17



V-7
▶P17

ピクト説明



新商品
今回新しく掲載した新商品です。



受注生産(自社商品)
ご注文に応じて生産する商品です。納期はお問合せください。



組立式
組立て式
ご使用の際に組立て作業が必要となる商品です。組立て作業時には必ず取扱説明書をお読みください。



カタログあり
カタログあり(転売品)
詳細カタログを別途ご用意している商品です。お問合せください。



特注可能
特注可能
ご要望に合わせた特注が可能な商品です。お問合せください。



特注品
特注で製作する商品です。ご要望のヒアリングからフルオーダーメイドいたします。



オプションあり
オプションアクセサリーの取付けが可能な商品です。



デモ機貸出
ご要望に応じてデモ機貸出しが可能な商品です。



運賃別途
運賃別途
運送費が必要な商品です。別途お見積いたしますのでお問合せください。



工賃別途
工賃別途
施工に費用が必要な商品です。別途お見積いたしますのでお問合せください。

MK-780C

780シリーズ

標準型デシケーター

標準タイプ/大型

特殊フレーム構造で高气密性を実現。シリカゲルで庫内の水分を吸着する標準タイプの大型デシケーターです。扉は開閉が簡単なマグネットパッキン式と高气密性の密閉ハンドル式からお選びいただけます。

デシケーター

Desiccators



MK-780CS

ステンレス複合板

導電性、耐薬品性、耐食性に優れたステンレス複合板を使用。電子部品や薬品の保管に最適です。



MK-780CA

アルミ複合板

導電性の良いアルミニウム複合板を使用。静電気対策に最適です。



MK-780CE

PET樹脂

ペットボトルを再利用したPET樹脂を使用。ゴミの減量化など地球環境を考えた製品です。

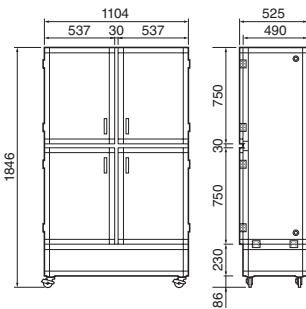

特注可能 オフショア 運賃別途



MK-780C マグネットパッキン式 キャスター

仕様

- 外形寸法: W1104×D525×H1846mm
- 有効内寸: W1064×D470×H1490mm
- 容積: 780ℓ
- 棚板寸法: W494×D460mm
- 棚板材質: SUS430 φ20×36穴
- 棚板間隔: 任意
- 棚板枚数: 8枚
- 棚板荷重: 12kg 等分布
- シリカゲル容器: 2枚
- 本体枠材質: アルミニウム アルマイト処理
- コーナー材質: ガラス繊維入り合成樹脂
- 架台材質: アルミフレーム アルミ複合板 シルバー
- キャスター: ナイロン φ65 ストップ付
- 全体耐荷重: 120kg
- 本体重量: 62kg
- アクセサリ: 予備棚板、シリカゲル、パーズ流量計、ガス封入バルブ、温湿度計

アクセサリの詳細はP.20~23をご参照ください。

コード	型番	扉タイプ	窓・側・天・背面	底面	価格
01-02001	MK-780C	マグネットパッキン式	アクリル 透明	アクリル 白	¥253,000
01-02002	MK-780CN		帯電防止塩ビ 透明	帯電防止塩ビ アイボリー	¥356,000
01-02003	MK-780CB		アクリル 遮光	アクリル 白	¥328,000
01-25001	MK-780CS		ステンレス複合板 ※窓:帯電防止塩ビ 透明	ステンレス複合板	¥405,000
01-44001	MK-780CA		アルミ複合板 ※窓:帯電防止塩ビ 透明	アルミ複合板	¥283,000
01-47002	MK-780CE		PET樹脂 透明	PET樹脂 白	¥278,000
01-02004	HK-780C	密閉ハンドル式	アクリル 透明	アクリル 白	¥253,000
01-02005	HK-780CN		帯電防止塩ビ 透明	帯電防止塩ビ アイボリー	¥356,000
01-02006	HK-780CB		アクリル 遮光	アクリル 白	¥328,000
01-25002	HK-780CS		ステンレス複合板 ※窓:帯電防止塩ビ 透明	ステンレス複合板	¥405,000
01-44002	HK-780CA		アルミ複合板 ※窓:帯電防止塩ビ 透明	アルミ複合板	¥283,000
01-47014	HK-780CE		PET樹脂 透明	PET樹脂 白	¥278,000
01-36001	T-1	予備棚板 レール付			¥ 5,500

MK-360C

360シリーズ

標準型デシケーター

標準タイプ/大型

特殊フレーム構造で高気密性を実現。シリカゲルで庫内の水分を吸着する標準タイプの大型デシケーターです。扉は開閉が簡単なマグネットパッキン式と高気密性のパチン錠式からお選びいただけます。



MK-360CS

ステンレス複合板

導電性、耐薬品性、耐食性に優れたステンレス複合板を使用。電子部品や薬品の保管に最適です。



MK-360CA

アルミ複合板

導電性の良いアルミニウム複合板を使用。静電気対策に最適です。



MK-360CE

PET樹脂

ペットボトルを再利用したPET樹脂を使用。ゴミの減量化など地球環境を考えた製品です。

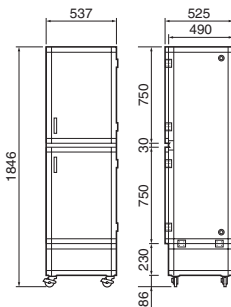

仕様

外形寸法: W537×D525×H1846mm

有効内寸: W497×D470×H1490mm

容積: 360ℓ

棚板寸法: W494×D460mm

棚板材質: SUS430 φ20×36穴

棚板間隔: 任意

棚板枚数: 4枚

棚板荷重: 12kg 等分布

シリカゲル容器: 1枚

本体枠材質: アルミニウム アルマイト処理

コーナー材質: ガラス繊維入り合成樹脂

架台材質: アルミフレーム アルミ複合板 シルバー

キャスター: ナイロン φ65 ストッパー付

全体耐荷重: 120kg

本体重量: 35kg

アクセサリ: 予備棚板、シリカゲル、パージ流量計、ガス封入バルブ、温湿度計

アクセサリの詳細はP.20~23をご参照ください。

特注可能 オフショーン 運賃別途



MK-360C マグネットパッキン式 キャスター

コード	型番	扉タイプ	窓・側・天・背面	底面	価格
01-04001	MK-360C	マグネットパッキン式	アクリル 透明	アクリル 白	¥145,000
01-04002	MK-360CN		帯電防止塩ビ 透明	帯電防止塩ビ アイボリー	¥203,000
01-04003	MK-360CB		アクリル 遮光	アクリル 白	¥188,000
01-27001	MK-360CS		ステンレス複合板 ※窓:帯電防止塩ビ 透明	ステンレス複合板	¥232,000
01-44016	MK-360CA		アルミ複合板 ※窓:帯電防止塩ビ 透明	アルミ複合板	¥162,000
01-47004	MK-360CE		PET樹脂 透明	PET樹脂 白	¥159,000
01-04004	PK-360C	パチン錠式	アクリル 透明	アクリル 白	¥145,000
01-04005	PK-360CN		帯電防止塩ビ 透明	帯電防止塩ビ アイボリー	¥203,000
01-04006	PK-360CB		アクリル 遮光	アクリル 白	¥188,000
01-27002	PK-360CS		ステンレス複合板 ※窓:帯電防止塩ビ 透明	ステンレス複合板	¥232,000
01-44017	PK-360CA		アルミ複合板 ※窓:帯電防止塩ビ 透明	アルミ複合板	¥162,000
01-47013	PK-360CE		PET樹脂 透明	PET樹脂 白	¥159,000
01-36001	T-1		予備棚板 レール付		

MB-250

250シリーズ

標準型デシケーター

標準タイプ/中型

特殊フレーム構造で高气密性を実現。シリカゲルで庫内の水分を吸着する標準タイプの中型デシケーターです。扉は開閉が簡単なマグネットパッキン式と高气密性のパチン錠式からお選びいただけます。

デシケーター

Desiccators

特注可能 オフショーン 運賃別途



MB-250 マグネットパッキン式 ゴム足

仕様

外形寸法:	(ゴム足) W537×D525×H1050mm (キャスター) W537×D525×H1116mm	シリカゲル容器: 1枚
有効内寸:	W497×D470×H990mm	本体枠材質: アルミニウム アルマイト処理
容積:	250ℓ	コーナー材質: ガラス繊維入り合成樹脂
棚板寸法:	W494×D460mm	足/キャスター: ゴム足/ナイロン φ65 ストッパー付
棚板材質:	SUS430 φ20×36穴	全体耐荷重: 120kg
棚板間隔:	任意	本体重量: 26kg
棚板枚数:	4枚	アクセサリ: 予備棚板、シリカゲル、パーズ流量計、ガス封入バルブ、温湿度計、天板
棚板荷重:	12kg 等分布	アクセサリの詳細はP.20~23をご参照ください。

コード	型番	扉タイプ・足	窓・側・天・背面	底面	価格
01-43001	MB-250	マグネット	アクリル 透明	アクリル 白	¥ 98,000
01-43002	MB-250N	パッキン式	帯電防止塩ビ 透明	帯電防止塩ビ アイボリー	¥137,000
01-43003	MB-250B	ゴム足	アクリル 遮光	アクリル 遮光	¥127,000
01-46001	MB-250A		アルミ複合板 ※窓:帯電防止塩ビ 透明	アルミ複合板	¥110,000
01-43004	MB-250C	マグネット	アクリル 透明	アクリル 白	¥104,000
01-43005	MB-250CN	パッキン式	帯電防止塩ビ 透明	帯電防止塩ビ アイボリー	¥145,000
01-43006	MB-250CB	キャスター	アクリル 遮光	アクリル 遮光	¥135,000
01-46002	MB-250CA		アルミ複合板 ※窓:帯電防止塩ビ 透明	アルミ複合板	¥116,000
01-43007	PB-250		アクリル 透明	アクリル 白	¥ 98,000
01-43008	PB-250N	パチン錠式	帯電防止塩ビ 透明	帯電防止塩ビ アイボリー	¥137,000
01-43009	PB-250B	ゴム足	アクリル 遮光	アクリル 遮光	¥127,000
01-46003	PB-250A		アルミ複合板 ※窓:帯電防止塩ビ 透明	アルミ複合板	¥110,000
01-43010	PB-250C		アクリル 透明	アクリル 白	¥104,000
01-43011	PB-250CN	パチン錠式	帯電防止塩ビ 透明	帯電防止塩ビ アイボリー	¥145,000
01-43012	PB-250CB	キャスター	アクリル 遮光	アクリル 遮光	¥135,000
01-46004	PB-250CA		アルミ複合板 ※窓:帯電防止塩ビ 透明	アルミ複合板	¥116,000
01-36001	T-1	予備棚板	レール付		¥ 5,500
01-36016	TO-5	天板			¥ 11,500

仕様

外形寸法:	W537×D525×H825mm	本体枠材質: アルミニウム アルマイト処理
有効内寸:	W497×D470×H765mm	コーナー材質: ガラス繊維入り合成樹脂
容積:	180ℓ	足: ゴム足
棚板寸法:	W494×D460mm	全体耐荷重: 120kg
棚板材質:	SUS430 φ20×36穴	本体重量: 20kg
棚板間隔:	任意	アクセサリ: 予備棚板、シリカゲル、パーズ流量計、ガス封入バルブ、温湿度計、天板
棚板枚数:	2枚	アクセサリの詳細はP.20~23をご参照ください。
棚板荷重:	12kg 等分布	
シリカゲル容器:	1枚	

コード	型番	扉タイプ	窓・側・天・背面	底面	価格
01-08001	MB-180	マグネット	アクリル 透明	アクリル 白	¥ 83,000
01-08002	MB-180N	パッキン式	帯電防止塩ビ 透明	帯電防止塩ビ アイボリー	¥116,000
01-08003	MB-180B		アクリル 遮光	アクリル 遮光	¥108,000
01-22001	MB-180A		アルミ複合板 ※窓:帯電防止塩ビ 透明	アルミ複合板	¥ 93,000
01-08004	PB-180		アクリル 透明	アクリル 白	¥ 83,000
01-08005	PB-180N	パチン錠式	帯電防止塩ビ 透明	帯電防止塩ビ アイボリー	¥116,000
01-08006	PB-180B		アクリル 遮光	アクリル 遮光	¥108,000
01-22002	PB-180A		アルミ複合板 ※窓:帯電防止塩ビ 透明	アルミ複合板	¥ 93,000
01-36001	T-1	予備棚板	レール付		¥ 5,500
01-36016	TO-5	天板			¥ 11,500

仕様

外形寸法:	W447×D525×H740mm	本体枠材質: アルミニウム アルマイト処理
有効内寸:	W407×D470×H680mm	コーナー材質: ガラス繊維入り合成樹脂
容積:	140ℓ	足: ゴム足
棚板寸法:	W403×D460mm	全体耐荷重: 120kg
棚板材質:	SUS430 φ20×36穴	本体重量: 16kg
棚板間隔:	任意	アクセサリ: 予備棚板、シリカゲル、温湿度計、天板
棚板枚数:	3枚	アクセサリの詳細はP.20~23をご参照ください。
棚板荷重:	12kg 等分布	
シリカゲル容器:	1枚	

コード	型番	扉タイプ	窓・側・天・背面	底面	価格
01-09001	ML-140	マグネット	アクリル 透明	アクリル 白	¥70,000
01-09002	ML-140N	パッキン式	帯電防止塩ビ 透明	帯電防止塩ビ アイボリー	¥98,000
01-09003	ML-140B		アクリル 遮光	アクリル 遮光	¥91,000
01-09004	PL-140		アクリル 透明	アクリル 白	¥70,000
01-09005	PL-140N	パチン錠式	帯電防止塩ビ 透明	帯電防止塩ビ アイボリー	¥98,000
01-09006	PL-140B		アクリル 遮光	アクリル 遮光	¥91,000
01-36002	T-2	予備棚板	レール付		¥ 5,500
01-36017	TO-4	天板			¥10,400

特注可能 オフショーン 運賃別途



MB-180 マグネットパッキン式 ゴム足

ML-140

140シリーズ

特注可能 オフショーン 運賃別途



ML-140 マグネットパッキン式 ゴム足

ML-110

110シリーズ

標準型デシケーター

標準タイプ/小型

特殊フレーム構造で高气密性を実現。シリカゲルで庫内の水分を吸着する標準タイプの小型デシケーターです。扉は開閉が簡単なマグネットパッキン式と高气密性のパチン錠式からお選びいただけます。

特注可能
オフショ
運賃別途



ML-110 マグネットパッキン式 ゴム足

仕様

外形寸法: W447×D525×H580mm	本体枠材質: アルミニウム アルマイト処理
有効内寸: W407×D470×H520mm	コーナー材質: ガラス繊維入り合成樹脂
容積: 110ℓ	足: ゴム足
棚板寸法: W403×D460mm	全体耐荷重: 120kg
棚板材質: SUS430 φ20×36穴	本体重量: 12kg
棚板間隔: 任意	アクセサリ: 予備棚板、シリカゲル、温湿度計、天板
棚板枚数: 2枚	
棚板荷重: 12kg 等分布	
シリカゲル容器: 1枚	アクセサリの詳細はP.20~23をご参照ください。

コード	型番	扉タイプ	窓・側・天・背面	底面	価格
01-10001	ML-110	マグネットパッキン式	アクリル 透明	アクリル 白	¥63,000
01-10002	ML-110N		帯電防止塩ビ 透明	帯電防止塩ビ アイボリー	¥90,000
01-10003	ML-110B		アクリル 遮光	アクリル 遮光	¥82,000
01-10004	PL-110	パチン錠式	アクリル 透明	アクリル 白	¥63,000
01-10005	PL-110N		帯電防止塩ビ 透明	帯電防止塩ビ アイボリー	¥90,000
01-10006	PL-110B		アクリル 遮光	アクリル 遮光	¥82,000
01-36002	T-2	予備棚板 レール付			¥ 5,500
01-36017	TO-4	天板			¥10,400

MF-110

110シリーズ

特注可能
オフショ
運賃別途



MF-110 マグネットパッキン式 ゴム足

仕様

外形寸法: W447×D422×H740mm	本体枠材質: アルミニウム アルマイト処理
有効内寸: W407×D367×H680mm	コーナー材質: ガラス繊維入り合成樹脂
容積: 110ℓ	足: ゴム足
棚板寸法: W403×D357mm	全体耐荷重: 120kg
棚板材質: SUS430 φ20×36穴	本体重量: 14kg
棚板間隔: 任意	アクセサリ: 予備棚板、シリカゲル、温湿度計
棚板枚数: 3枚	
棚板荷重: 12kg 等分布	アクセサリの詳細はP.20~23をご参照ください。
シリカゲル容器: 1枚	

コード	型番	扉タイプ	窓・側・天・背面	底面	価格
01-11001	MF-110	マグネットパッキン式	アクリル 透明	アクリル 白	¥66,000
01-11002	MF-110N		帯電防止塩ビ 透明	帯電防止塩ビ アイボリー	¥95,000
01-11003	MF-110B		アクリル 遮光	アクリル 遮光	¥85,000
01-11004	PF-110	パチン錠式	アクリル 透明	アクリル 白	¥66,000
01-11005	PF-110N		帯電防止塩ビ 透明	帯電防止塩ビ アイボリー	¥95,000
01-11006	PF-110B		アクリル 遮光	アクリル 遮光	¥85,000
01-36003	T-3	予備棚板 レール付			¥ 8,500

MF-90

90シリーズ

特注可能
オフショ
運賃別途



MF-90 マグネットパッキン式 ゴム足

仕様

外形寸法: W447×D422×H580mm	本体枠材質: アルミニウム アルマイト処理
有効内寸: W407×D367×H520mm	コーナー材質: ガラス繊維入り合成樹脂
容積: 90ℓ	足: ゴム足
棚板寸法: W403×D357mm	全体耐荷重: 120kg
棚板材質: SUS430 φ20×36穴	本体重量: 10kg
棚板間隔: 任意	アクセサリ: 予備棚板、シリカゲル、温湿度計
棚板枚数: 2枚	
棚板荷重: 12kg 等分布	アクセサリの詳細はP.20~23をご参照ください。
シリカゲル容器: 1枚	

コード	型番	扉タイプ	窓・側・天・背面	底面	価格
01-12001	MF-90	マグネットパッキン式	アクリル 透明	アクリル 白	¥59,000
01-12002	MF-90N		帯電防止塩ビ 透明	帯電防止塩ビ アイボリー	¥86,000
01-12003	MF-90B		アクリル 遮光	アクリル 遮光	¥76,000
01-12004	PF-90	パチン錠式	アクリル 透明	アクリル 白	¥59,000
01-12005	PF-90N		帯電防止塩ビ 透明	帯電防止塩ビ アイボリー	¥86,000
01-12006	PF-90B		アクリル 遮光	アクリル 遮光	¥76,000
01-36003	T-3	予備棚板 レール付			¥ 8,500

MW-400C

400シリーズ

ワゴンデシケーター

標準タイプ/ワゴン型

搬送ワゴンとして使用するためにハンドルを取り付けたデシケーターです。

扉は開閉が簡単なマグネットパッキン式と高气密性の密閉ハンドル式からお選びいただけます。

デシケーター
Desiccators

特注可能 オフショ 運賃別途



MW-400C マグネットパッキン式 キャスター

仕様

外形寸法: W1104×D525×H1041mm	本体枠材質: アルミニウム アルマイト処理
有効内寸: W1064×D470×H765mm	コーナー材質: ガラス繊維入り合成樹脂
容積: 400ℓ	押手: SUS304 φ25
棚板寸法: W494×D460mm	キャスター: ナイロン φ65 ストッパー付
棚板材質: SUS430 φ20×36穴	架台材質: アルミフレーム アルミ複合板
棚板間隔: 任意	シルバー
棚板枚数: 6枚	全体耐荷重: 100kg
棚板荷重: 12kg 等分布	本体重量: 40kg
シリカゲル容器: 2枚	アクセサリ: 予備棚板、シリカゲル、温湿度計、天板

アクセサリーの詳細はP.20～23をご参照ください。

コード	型番	扉タイプ	窓・側・天・背面	底面	価格
01-16001	MW-400C	マグネットパッキン式	アクリル 透明	アクリル 白	¥189,000
01-16002	MW-400CN		帯電防止塩ビ 透明	帯電防止塩ビ アイボリー	¥274,000
01-16003	MW-400CB		アクリル 遮光	アクリル 白	¥220,000
01-45001	MW-400CA		アルミ複合板 ※窓・帯電防止塩ビ 透明	アルミ複合板	¥213,000
01-16004	HW-400C	密閉ハンドル式	アクリル 透明	アクリル 白	¥189,000
01-16005	HW-400CN		帯電防止塩ビ 透明	帯電防止塩ビ アイボリー	¥274,000
01-16006	HW-400CB		アクリル 遮光	アクリル 白	¥220,000
01-45002	HW-400CA		アルミ複合板 ※窓・帯電防止塩ビ 透明	アルミ複合板	¥213,000
01-36001	T-1	予備棚板 レール付			¥ 5,500
01-36014	TO-11	天板			¥ 16,100

仕様

外形寸法: W924×D525×H956mm	本体枠材質: アルミニウム アルマイト処理
有効内寸: W884×D470×H680mm	コーナー材質: ガラス繊維入り合成樹脂
容積: 300ℓ	押手: SUS304 φ25
棚板寸法: W403×D460mm	キャスター: ナイロン φ65 ストッパー付
棚板材質: SUS430 φ20×36穴	架台材質: アルミフレーム アルミ複合板
棚板間隔: 任意	シルバー
棚板枚数: 6枚	全体耐荷重: 60kg
棚板荷重: 12kg 等分布	全体重量: 34kg
シリカゲル容器: 2枚	アクセサリ: 予備棚板、シリカゲル、温湿度計、天板

アクセサリーの詳細はP.20～23をご参照ください。

コード	型番	扉タイプ	窓・側・天・背面	底面	価格
01-16007	MW-300C	マグネットパッキン式	アクリル 透明	アクリル 白	¥178,000
01-16008	MW-300CN		帯電防止塩ビ 透明	帯電防止塩ビ アイボリー	¥252,000
01-16009	MW-300CB		アクリル 遮光	アクリル 白	¥195,000
01-45003	MW-300CA		アルミ複合板 ※窓・帯電防止塩ビ 透明	アルミ複合板	¥198,000
01-16010	HW-300C	密閉ハンドル式	アクリル 透明	アクリル 白	¥178,000
01-16011	HW-300CN		帯電防止塩ビ 透明	帯電防止塩ビ アイボリー	¥252,000
01-16012	HW-300CB		アクリル 遮光	アクリル 白	¥195,000
01-45004	HW-300CA		アルミ複合板 ※窓・帯電防止塩ビ 透明	アルミ複合板	¥198,000
01-36002	T-2	予備棚板 レール付			¥ 5,500
01-36015	TO-9	天板			¥ 15,000

MW-300C

300シリーズ

特注可能 オフショ 運賃別途



MW-300C マグネットパッキン式 キャスター

S-40

ステンレスシリーズ

ステンレスデシケーター

標準タイプ/ステンレス製/小型

耐薬品性・耐久性に優れたステンレス製デシケーターです。省スペースな小型タイプで、多用途にご利用いただけます。

特注可能 オフショ 運賃別途



パチン錠式 ゴム足

仕様

有効内寸: W310×D320×H420mm	棚板枚数: 2枚
容積: 40ℓ	棚板荷重: 20kg 等分布
扉タイプ: パチン錠式	シリカゲル容器: SUS430 1枚
本体パッキン: ネオプレンゴム	全体耐荷重: 40kg
本体材質: SUS430	本体重量: 10kg
窓材質: アクリル 透明	アクセサリ: 予備棚板、シリカゲル、温湿度計
棚板寸法: W309×D304×H12mm	※窓材質はガラス仕様もございます。
棚板材質: SUS430 φ20×25穴	※但し、ガラス仕様の場合は、温湿度計は取り付け出来ません。
棚板間隔: 70mmピッチ	アクセサリーの詳細はP.20～23をご参照ください。

コード	型番	外形寸法	価格
01-28002	S-40	W364×D338×H465mm	¥85,000
01-36005	T-9	予備棚板	¥ 8,000

MK-780CU

780シリーズ

高性能除湿器付デシケーター(設定値10%RH~周囲湿度)

高性能除湿器タイプ/大型

除湿能力がパワーアップしました。設定値10%RH~周囲湿度の低湿度用です。フレームの特殊構造で高气密性を保ちます。扉は開閉が簡単なマグネットパッキン式と高气密性の密閉ハンドル式からお選びいただけます。

高性能除湿器 DO-3000

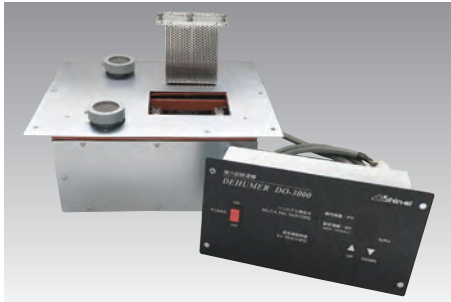

詳細はP.23よりご確認ください。

除湿剤カートリッジ JZC-1

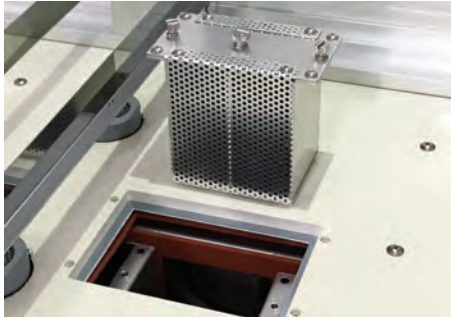

除湿剤(シリカゲル)を交換可能な構造にしました。詳細はP.23よりご確認ください。

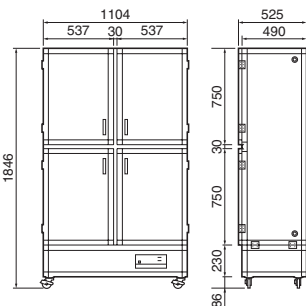

NEW 特注可能 オフショア 運賃別途



MK-780CU マグネットパッキン式 キャスター

デシケーター Desiccators

仕様

- 外形寸法: W1104×D525×H1846mm
 - 有効内寸: W1064×D470×H1490mm
 - 容積: 780ℓ
 - 棚板寸法: W494×D460mm
 - 棚板材質: SUS430 φ20×36穴
 - 棚板間隔: 任意
 - 棚板枚数: 8枚
 - 棚板荷重: 12kg 等分布
 - 湿度コントロール: 強制対流式で庫内への吸排気バルブを開閉して制御
 - 湿度設定: 10%RH~周囲湿度
 - 湿度表示: デシケーター内の湿度は緑設定湿度は赤で表示
 - 本体枠材質: アルミニウム アルマイト処理
 - コーナー材質: ガラス繊維入り合成樹脂
 - 架台材質: アルミフレーム アルミ複合板
 - キャスター: ナイロン φ65 ストッパー付
 - 全体耐荷重: 120kg
 - 電気容量: AC100V 1.5A(除湿剤の再生時)
 - 消費電力: 100W
 - 本体重量: 約68kg
 - アクセサリ: 予備棚板、温湿度計
- 除湿器の詳細はP.23をご参照ください。
アクセサリの詳細はP.20~23をご参照ください。

コード	型番	扉タイプ	窓・側・天・背面	底面	価格
01-01101	MK-780CU	マグネットパッキン式	アクリル 透明	アクリル 白	¥366,000
01-01102	MK-780CNU		帯電防止塩ビ 透明	帯電防止塩ビ アイボリー	¥469,000
01-01103	MK-780CBU		アクリル 遮光	アクリル 白	¥441,000
01-24101	MK-780CSU		ステンレス複合板 ※窓:帯電防止塩ビ 透明	ステンレス複合板	¥518,000
01-44111	MK-780CAU		アルミ複合板 ※窓:帯電防止塩ビ 透明	アルミ複合板	¥396,000
01-47101	MK-780CEU		PET樹脂 透明	PET樹脂 白	¥391,000
01-01104	HK-780CU	密閉ハンドル式	アクリル 透明	アクリル 白	¥366,000
01-01105	HK-780CNU		帯電防止塩ビ 透明	帯電防止塩ビ アイボリー	¥469,000
01-01106	HK-780CBU		アクリル 遮光	アクリル 白	¥441,000
01-24102	HK-780CSU		ステンレス複合板 ※窓:帯電防止塩ビ 透明	ステンレス複合板	¥518,000
01-44112	HK-780CAU		アルミ複合板 ※窓:帯電防止塩ビ 透明	アルミ複合板	¥396,000
01-47111	HK-780CEU		PET樹脂 透明	PET樹脂 白	¥391,000
01-36001	T-1	予備棚板 レール付			¥ 5,500

MK-360CU

360シリーズ

高機能除湿器付デシケーター(設定値10%RH~周囲湿度)

高機能除湿器タイプ/大型

除湿能力がパワーアップしました。設定値10%RH~周囲湿度の低湿度用です。フレームの特殊構造で高气密性を保ちます。扉は開閉が簡単なマグネットパッキン式と高气密性のパチン錠式からお選びいただけます。

デシケーター

高機能除湿器 DO-3000

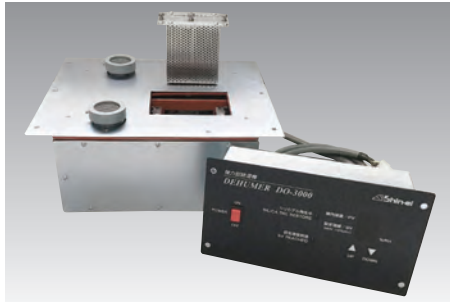

詳細はP.23よりご確認ください。

除湿剤カートリッジ JZC-1

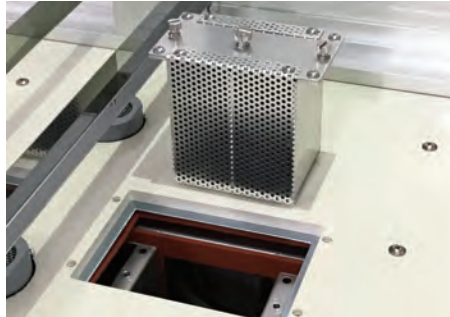

除湿剤(シリカゲル)を交換可能な構造にしました。詳細はP.23よりご確認ください。

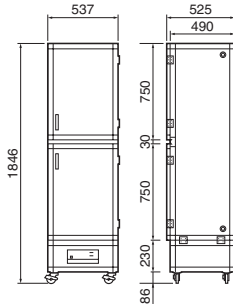

NEW 特注可能 オプション 運賃別途



MK-360CU マグネットパッキン式 キャスター

仕様

- 外形寸法: W537×D525×H1846mm
 - 有効内寸: W497×D470×H1490mm
 - 容積: 360ℓ
 - 棚板寸法: W494×D460mm
 - 棚板材質: SUS430 φ20×36穴
 - 棚板間隔: 任意
 - 棚板枚数: 4枚
 - 棚板荷重: 12kg 等分布
 - 湿度コントロール: 強制対流式で庫内への吸排気バルブを開閉して制御
 - 湿度設定: 10%RH~周囲湿度
 - 湿度表示: デシケーター内の湿度は緑設定湿度は赤で表示
 - 本体枠材質: アルミニウム アルマイト処理
 - コーナー材質: ガラス繊維入り合成樹脂
 - 架台材質: アルミフレーム アルミ複合板
 - キャスター: ナイロン φ65 ストッパー付
 - 全体耐荷重: 120kg
 - 電気容量: AC100V 1.5A(吸湿剤の再生時)
 - 消費電力: 100W
 - 本体重量: 約41kg
 - アクセサリ: 予備棚板、温湿度計
- 除湿器の詳細はP.23をご参照ください。
アクセサリの詳細はP.20~23をご参照ください。

コード	型番	扉タイプ	窓・側・天・背面	底面	価格
01-03101	MK-360CU	マグネットパッキン式	アクリル 透明	アクリル 白	¥247,000
01-03102	MK-360CNU		帯電防止塩ビ 透明	帯電防止塩ビ アイボリー	¥305,000
01-03103	MK-360CBU		アクリル 遮光	アクリル 白	¥290,000
01-26101	MK-360CSU		ステンレス複合板 ※窓:帯電防止塩ビ 透明	ステンレス複合板	¥334,000
01-44121	MK-360CAU		アルミ複合板 ※窓:帯電防止塩ビ 透明	アルミ複合板	¥264,000
01-47103	MK-360CEU		PET樹脂 透明	PET樹脂 白	¥261,000
01-03104	PK-360CU	パチン錠式	アクリル 透明	アクリル 白	¥247,000
01-03105	PK-360CNU		帯電防止塩ビ 透明	帯電防止塩ビ アイボリー	¥305,000
01-03106	PK-360CBU		アクリル 遮光	アクリル 白	¥290,000
01-26102	PK-360CSU		ステンレス複合板 ※窓:帯電防止塩ビ 透明	ステンレス複合板	¥334,000
01-44122	PK-360CAU		アルミ複合板 ※窓:帯電防止塩ビ 透明	アルミ複合板	¥264,000
01-47112	PK-360CEU		PET樹脂 透明	PET樹脂 白	¥261,000
01-36001	T-1	予備棚板	レール付		¥ 5,500

MB-250CU

250シリーズ

高機能除湿器付デシケーター(設定値10%RH~周囲湿度)

高機能除湿器タイプ/中型

除湿能力がパワーアップしました。設定値10%RH~周囲湿度の低湿度用です。
扉は開閉が簡単なマグネットパッキン式と高気密性のパチン錠式からお選びいただけます。

高機能除湿器 DO-3000

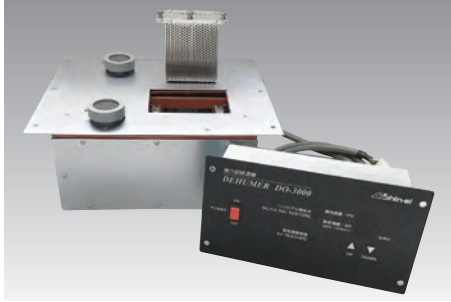

詳細はP.23よりご確認ください。

除湿剤カートリッジ JZC-1

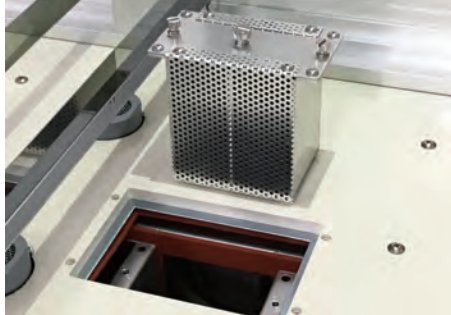

除湿剤(シリカゲル)を交換可能な構造にしました。
詳細はP.23よりご確認ください。

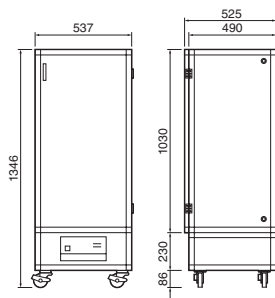

仕様

外形寸法: (ゴム足) W537×D525×H1280mm
(キャスター) W537×D525×H1346mm

有効内寸: W497×D470×H990mm

容積: 250ℓ

棚板寸法: W494×D460mm

棚板材質: SUS430 φ20×36穴

棚板間隔: 任意

棚板枚数: 4枚

棚板荷重: 12kg 等分布

湿度コントロール: 強制対流式で庫内への吸排気バルブを開・閉して制御

湿度設定: 10%RH~周囲湿度

湿度表示: デシケーター内の湿度は緑
設定湿度は赤で表示

本体枠材質: アルミニウム アルマイト処理

コーナー材質: ガラス繊維入り合成樹脂

架台材質: アルミフレーム アルミ複合板
シルバー

足/キャスター: ゴム足/ナイロン φ65 ストッパー付

全体耐荷重: 120kg

電気容量: AC100V 1.5A(吸湿材の再生時)

消費電力: 100W

本体重量: 約32kg

アクセサリ: 予備棚板、温湿度計、天板

除湿器の詳細はP.23をご参照ください。

アクセサリの詳細はP.20~23をご参照ください。

NEW 特注可能 オフショア 運賃別途



MB-250CU マグネットパッキン式 キャスター

デシケーター
Desiccators

コード	型番	扉タイプ・足	窓・側・天・背面	底面	価格
01-41101	MB-250U	マグネットパッキン式 ゴム足	アクリル 透明	アクリル 白	¥228,000
01-41102	MB-250NU		帯電防止塩ビ 透明	帯電防止塩ビ アイボリー	¥267,000
01-41103	MB-250BU		アクリル 遮光	アクリル 白	¥257,000
01-41104	MB-250CU	マグネットパッキン式 キャスター	アクリル 透明	アクリル 白	¥234,000
01-41105	MB-250CNU		帯電防止塩ビ 透明	帯電防止塩ビ アイボリー	¥275,000
01-41106	MB-250CBU		アクリル 遮光	アクリル 白	¥265,000
01-41107	PB-250U	パチン錠式 ゴム足	アクリル 透明	アクリル 白	¥228,000
01-41108	PB-250NU		帯電防止塩ビ 透明	帯電防止塩ビ アイボリー	¥267,000
01-41109	PB-250BU		アクリル 遮光	アクリル 白	¥257,000
01-41110	PB-250CU	パチン錠式 キャスター	アクリル 透明	アクリル 白	¥234,000
01-41111	PB-250CNU		帯電防止塩ビ 透明	帯電防止塩ビ アイボリー	¥275,000
01-41112	PB-250CBU		アクリル 遮光	アクリル 白	¥265,000
01-36001	T-1	予備棚板 レール付			¥ 5,500
01-36016	TO-5	天板			¥ 11,500

MK-780CM

360・780シリーズ

メンブレンドライヤーデシケーター

メンブレンドライヤータイプ/大型

圧縮空気を中空糸膜に通して除湿を行なうメンブレンドライヤーを搭載したタイプです。
強力な除湿性能で大容量の保管が可能です。

メンブレンドライヤーユニットD-25



詳細はP.23よりご確認ください。

■原理

圧縮エアを中空糸膜装置に通すことにより、乾燥エアを発生させる原理を応用しています。

■模式図

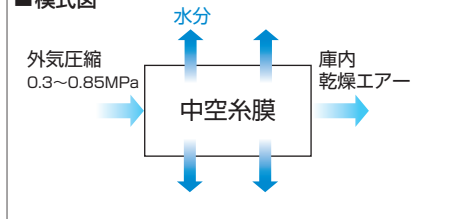

MK-360CM

※MK-360CMは仕様が異なります。お問い合わせください。

受注生産 特注可能 オプション 運賃別途



MK-780CM マグネットパッキン式 キャスター

仕様

外形寸法：W1104×D525×H1846mm
有効内寸：W1064×D470×H1490mm
容積：780ℓ
棚板寸法：W494×D460mm
棚板材質：SUS430 φ20×36穴
棚板間隔：任意
棚板枚数：8枚
使用空気：圧縮空気
ガスIN側：φ6チューブ用ジョイント
入口空気圧力：0.3~0.85MPa
棚板荷重：12kg等分布
本体枠材質：アルミニウム アルマイト処理
コーナー材質：ガラス繊維入り合成樹脂
架台材質：アルミフレーム アルミ複合板 シルバー
キャスター：ナイロン φ65 ストッパー付
全体耐荷重：120kg
本体重量：65kg
エアドライヤー：ミストセパレーター・マイクロミストセパレーター付 レギュレーター付
アクセサリ：予備棚板、温湿度計

アクセサリの詳細はP.20~23をご参照ください。

コード	型番	扉タイプ	窓・側・天・背面	底面	価格
01-52001	MK-780CM	マグネット	アクリル 透明	アクリル 白	¥341,000
01-52002	MK-780CNM	パッキン式	帯電防止塩ビ 透明	帯電防止塩ビ アイボリー	¥445,000
01-52011	HK-780CM	密閉	アクリル 透明	アクリル 白	¥341,000
01-52012	HK-780CNM	ハンドル式	帯電防止塩ビ 透明	帯電防止塩ビ アイボリー	¥445,000
01-52013	MK-360CM	マグネット	アクリル 透明	アクリル 白	¥231,000
01-52014	MK-360CNM	パッキン式	帯電防止塩ビ 透明	帯電防止塩ビ アイボリー	¥300,000
01-52015	PK-360CM	パチン錠式	アクリル 透明	アクリル 白	¥231,000
01-52016	PK-360CNM		帯電防止塩ビ 透明	帯電防止塩ビ アイボリー	¥300,000
01-36001	T-1	予備棚板	レール付		¥ 5,500

NC-780C

780シリーズ

ガス制御デシケーター

ガス置換タイプ/大型

庫内の空気を窒素やアルゴンなどの不活性ガスで置換できるデシケーターです。
ガス流量をタイマーで時間制御するため効率的です。

特注可能 オフショーン 運賃別途



NC-780C マグネットパッキン式 キャスター

仕様

外形寸法: W1104×D525×H1846mm
有効内寸: W1064×D470×H1490mm
容積: 780ℓ
棚板寸法: W494×D460mm
棚板材質: SUS430 φ20×36穴
棚板間隔: 任意
棚板枚数: 8枚
流量計: 0~5L/min 流量調整バルブ付
ガスIN側: φ6チューブ用ジョイント
タイマー: 0~30分 扉閉時の不活性ガス供給時間
不活性ガス: 扉/開時の供給OFF、閉時の供給コントロール ONの後、ONタイマー設定時間経過後OFF、OFFタイマー設定時間経過後ONの繰り返し
棚板荷重: 12kg 等分布
本体枠材質: アルミニウム アルマイト処理
コーナー材質: ガラス繊維入り合成樹脂
架台材質: アルミフレーム アルミ複合板
キャスター: ナイロン φ65 ストッパー付
全体耐荷重: 120kg
本体重量: 68kg
アクセサリ: 予備棚板、温湿度計

※わずかな発塵があるため、クリーン仕様はお問い合わせください。

※ガスは別途ご用意ください。
アクセサリの詳細はP.20~23をご参照ください。

コード	型番	扉タイプ	窓・側・天・背面	底面	価格
01-50001	NC-780C	マグネットパッキン式	アクリル 透明	アクリル 白	¥350,000
01-50002	NC-780CN	マグネットパッキン式	帯電防止塩ビ 透明	帯電防止塩ビ アイボリー	¥470,000
01-36001	T-1	予備棚板	レール付		¥ 5,500

NC-360C

360シリーズ

特注可能 オフショーン 運賃別途



NC-360C マグネットパッキン式 キャスター

仕様

外形寸法: W537×D525×H1846mm
有効内寸: W497×D470×H1490mm
容積: 360ℓ
棚板寸法: W494×D460mm
棚板材質: SUS430 φ20×36穴
棚板間隔: 任意
棚板枚数: 4枚
流量計: 0~5L/min 流量調整バルブ付
ガスIN側: φ6チューブ用ジョイント
タイマー: 0~30分 扉閉時の不活性ガス供給時間
不活性ガス: 扉/開時の供給OFF、閉時の供給コントロール ONの後、ONタイマー設定時間経過後OFF、OFFタイマー設定時間経過後ONの繰り返し
棚板荷重: 12kg 等分布
本体枠材質: アルミニウム アルマイト処理
コーナー材質: ガラス繊維入り合成樹脂
架台材質: アルミフレーム アルミ複合板
キャスター: ナイロン φ65 ストッパー付
全体耐荷重: 120kg
本体重量: 40kg
アクセサリ: 予備棚板、温湿度計

※わずかな発塵があるため、クリーン仕様はお問い合わせください。

※ガスは別途ご用意ください。
アクセサリの詳細はP.20~23をご参照ください。

コード	型番	扉タイプ	窓・側・天・背面	底面	価格
01-50003	NC-360C	マグネットパッキン式	アクリル 透明	アクリル 白	¥210,000
01-50004	NC-360CN	マグネットパッキン式	帯電防止塩ビ 透明	帯電防止塩ビ アイボリー	¥286,000
01-36001	T-1	予備棚板	レール付		¥ 5,500

N-1804C

180×4シリーズ

ガス置換デシケーター

ガス置換タイプ/大型

庫内の空気を窒素やアルゴンなどの不活性ガスで置換できるデシケーターです。
各部屋が独立しており扉開閉時の影響を最小限に留めます。

デシケーター

Desiccators

仕様

- 有効内寸: W497×D470×H765mm×4室
- 容積: 180ℓ×4室
- 扉タイプ: マグネットパッキン式
- 窓・側・天・背面: アクリル 透明
- 底面: アクリル 白
- 棚板寸法: W494×D460mm
- 棚板材質: SUS430 φ20×36穴
- 棚板間隔: 任意
- 棚板枚数: 8枚
- 棚板荷重: 12kg 等分布
- シリカゲル容器: 4枚
- 流量計: 0~5L/min バルブ付×4個 独立配管
φ6チューブ用ジョイント付 (CXタイプのみ)
- ガス封入バルブ: 接続口径 φ8×4個 (CXタイプのみ)
- キャスター: ナイロン φ65 ストッパー付
- 本体材質: アルミニウム アルマイト処理
- コーナー材質: ガラス繊維入り合成樹脂
- 架台材質: アルミフレーム アルミ複合板
シルバー
- 全体耐荷重: 120kg
- 本体重量: 80kg
- アクセサリ: 予備棚板、温湿度計、レール付棚板
- アクセサリの詳細はP.20~23をご参照ください。



N-1804CX マグネットパッキン式 キャスター

※シリカゲル容器各室1枚付

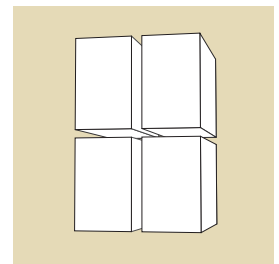

4室独立

コード	型番	外形寸法	価格
01-51001	N-1804C	W1104×D525×H1856mm	¥300,000
01-51002	N-1804CX	W1104×D525×H1856mm (流量計付:4個)	¥394,000
01-36001	T-1	予備棚板 レール付	¥ 5,500

N-1802C

180×2シリーズ

仕様

- 有効内寸: W497×D470×H765mm×2室
- 容積: 180ℓ×2室
- 扉タイプ: マグネットパッキン式
- 窓・側・天・背面: アクリル 透明
- 底面: アクリル 白
- 棚板寸法: W494×D460mm
- 棚板材質: SUS430 φ20×36穴
- 棚板間隔: 任意
- 棚板枚数: 4枚
- 棚板荷重: 12kg 等分布
- シリカゲル容器: 2枚
- 流量計: 0~5L/min バルブ付×2個 独立配管
φ6チューブ用ジョイント付 (CXタイプのみ)
- ガス封入バルブ: 接続口径 φ8×2個 (CXタイプのみ)
- キャスター: ナイロン φ65 ストッパー付
- 本体材質: アルミニウム アルマイト処理
- コーナー材質: ガラス繊維入り合成樹脂
- 架台材質: アルミフレーム アルミ複合板
シルバー
- 全体耐荷重: 120kg
- 本体重量: 40kg
- アクセサリ: 予備棚板、温湿度計、レール付棚板
- アクセサリの詳細はP.20~23をご参照ください。



N-1802C マグネットパッキン式 キャスター

※シリカゲル容器各室1枚付

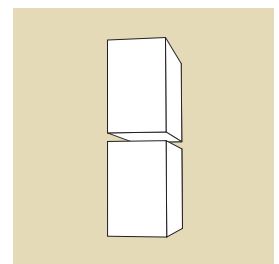

2室独立

コード	型番	外形寸法	価格
01-51003	N-1802C	W537×D525×H1856mm	¥165,000
01-51004	N-1802CX	W537×D525×H1856mm (流量計付:2個)	¥216,000
01-36001	T-1	予備棚板 レール付	¥ 5,500

V-48/V-110

真空シリーズ

真空デシケーター

真空タイプ/大型

真空ポンプで減圧し、湿気と酸素を除去するデシケーターです。
乾燥保管、酸化防止はもちろん、真空乾燥・脱気・脱泡などの実験操作にも使用できます。

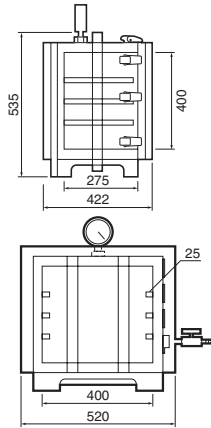

V-48

コード	01-29001	01-29006
型番	V-48	V-110
外形寸法	W520×D422×H535mm	W720×D617×H810mm
有効内寸	W400×D275×H400mm	W520×D400×H600mm
容積	48ℓ	110ℓ
扉タイプ	パチン錠式	
本体材質	アクリル透明 25t	
棚板寸法	W395×D260×5t	W515×D360×5t
棚板材質	アクリル透明 φ10×12穴	アクリル透明 φ10×18穴
棚板間隔	3段 固定式 90mmピッチ	4段 固定式 133mmピッチ
棚板枚数	2枚	
棚板荷重	5kg 等分布	
シカゲル容器	1枚	
パッキン	シリコーンゴム φ8	
バルブ	吸排気 各1個 口径φ8	
減圧計	0~-0.1MPa	
到達真空度	約133Pa(1Torr)	
本体重量	約40kg	約80kg
価格	¥258,000	¥680,000
コード	01-36030	01-36034
予備棚板型番	T-48	T-110
価格	¥3,500	¥5,300



V-48 パチン錠式

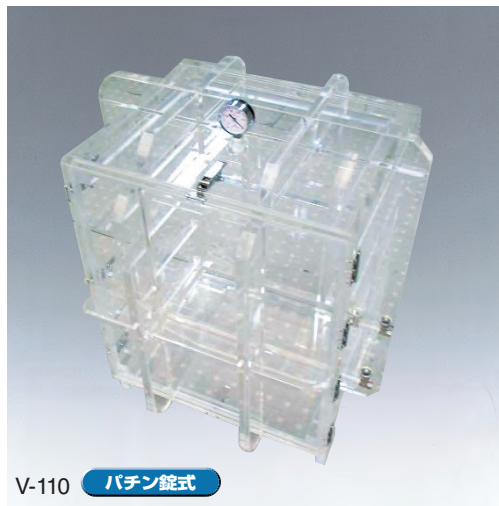

V-110 パチン錠式



減圧計

デシケーター
Desiccators

特注製作事例

特注



大型真空デシケーター(紫外線カット仕様 外寸:W1200×D700×H1102mm)

特注



大型真空デシケーター(外寸:W670×D717×H940mm)

V-30

真空シリーズ

真空デシケーター

真空タイプ/中型・小型

真空ポンプで減圧し、湿気と酸素を除去するデシケーターです。
乾燥保管、酸化防止はもちろん、真空乾燥・脱気・脱泡などの実験操作にも使用できます。

デシケーター

Desiccators

仕様

有効内寸: W260×D235×H440mm
容積: 30ℓ
扉タイプ: パチン錠式
本体材質: アクリル 透明 30t
棚板寸法: W257×D220×5t
棚板材質: アクリル 透明 φ10×10穴
棚板間隔: 4段 固定式 88mmピッチ
棚板枚数: 3枚
棚板荷重: 5kg 等分布
シリカゲル容器: 1枚
パッキン: シリコンゴム φ8
バルブ: 吸排気 各1個 口径 φ8
減圧計: 0~-0.1MPa
到達真空度: 約133Pa(1Torr)
本体重量: 32kg



パチン錠式

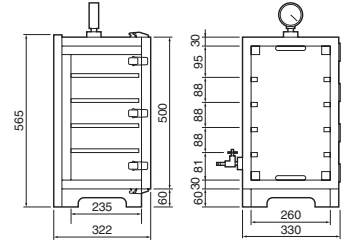

コード	型番	外形寸法	価格
01-29002	V-30	W330×D322×H565mm	¥190,000
01-36031	T-30	予備棚板	¥ 1,900

V-12

真空シリーズ

仕様

有効内寸: W260×D180×H260mm
容積: 12ℓ
扉タイプ: パチン錠式
本体材質: アクリル 透明 20t
棚板寸法: W257×D170×5t
棚板材質: アクリル 透明 φ10×8穴
棚板間隔: 2段 固定式 110mmピッチ
棚板枚数: 2枚
棚板荷重: 5kg 等分布
シリカゲル容器: 1枚
パッキン: シリコンゴム φ8
バルブ: 吸排気 各1個 口径 φ8
減圧計: 0~-0.1MPa
到達真空度: 約133Pa(1Torr)
本体重量: 12kg



パチン錠式

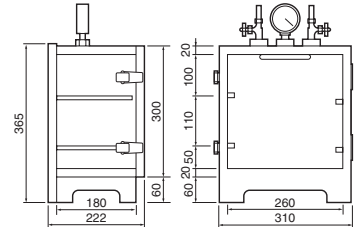

コード	型番	外形寸法	価格
01-29003	V-12	W310×D222×H365mm	¥108,000
01-36032	T-12	予備棚板	¥ 1,900

V-7

真空シリーズ

仕様

有効内寸: W260×D260×H100mm
容積: 7ℓ
扉タイプ: パチン錠式
本体材質: アクリル 透明 20t
棚板寸法: W257×D257×5t
棚板材質: アクリル 透明 φ10×8穴
棚板間隔: 1段 固定式
棚板枚数: 1枚
棚板荷重: 5kg 等分布
シリカゲル容器: 1枚
パッキン: シリコンゴム φ8
バルブ: 吸排気 各1個 口径 φ8
減圧計: 0~-0.1MPa
到達真空度: 約133Pa(1Torr)
本体重量: 9kg



パチン錠式 ゴム足

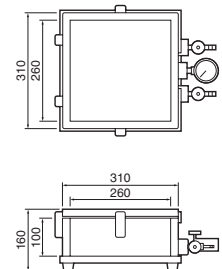

コード	型番	外形寸法	価格
01-29004	V-7	W310×D310×H160mm	¥95,000
01-36033	T-7	予備棚板	¥ 1,900

VT-12

真空シリーズ

縦型真空デシケーター

真空タイプ/小型

蓋が上方向に開くタイプの真空デシケーターです。

仕様

有効内寸: W260×D260×H180mm
 容積: 12ℓ
 扉タイプ: パチン錠式
 本体材質: アクリル 透明 20t
 棚板寸法: W257×D257×5t
 棚板材質: アクリル φ10×8穴
 棚板間隔: 1段固定式
 棚板枚数: 1枚
 棚板荷重: 5kg 等分布
 シリカゲル容器: 1枚
 パッキン: シリコンゴム φ8
 バルブ: 吸排気 各1個 口径φ8
 減圧計: 0~0.1MPa
 到達真空度: 約133Pa(1Torr)
 本体重量: 10.5kg

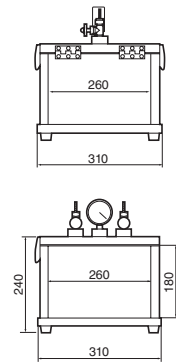

コード	型番	外形寸法	価格
01-29005	VT-12	W310×D310×H240mm	¥148,000
01-36033	T-7	予備棚板	¥ 1,900

デシケーター
Desiccators

VC-12/VC-30

真空シリーズ

コンセント付真空デシケーター

真空タイプ/中型・小型

庫内にコンセントを設置し、電気が使用できる真空デシケーターです。

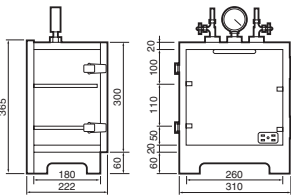

仕様

有効内寸: W260×D180×H260mm
 容積: 12ℓ
 扉タイプ: パチン錠式
 本体材質: アクリル 透明 20t
 棚板寸法: W257×D170×5t
 棚板材質: アクリル 透明 φ10×8穴
 棚板間隔: 2段 固定式 110mmピッチ
 棚板枚数: 2枚
 棚板荷重: 5kg 等分布
 シリカゲル容器: 1枚
 パッキン: シリコンゴム φ8
 バルブ: 吸排気 各1個 口径φ8
 減圧計: 0~0.1MPa
 到達真空度: 約133Pa(1Torr)
 コンセント: AC100V 15A 2コ口
 コード 2P(E付) 3m
 本体重量: 13kg

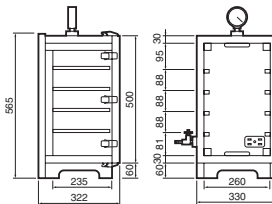

仕様

有効内寸: W260×D235×H440mm
 容積: 30ℓ
 扉タイプ: パチン錠式
 本体材質: アクリル 透明 30t
 棚板寸法: W257×D220×5t
 棚板材質: アクリル 透明 φ10×10穴
 棚板間隔: 4段 固定式 88mmピッチ
 棚板枚数: 3枚
 棚板荷重: 5kg 等分布
 シリカゲル容器: 1枚
 パッキン: シリコンゴム φ8
 バルブ: 吸排気 各1個 口径φ8
 減圧計: 0~0.1MPa
 到達真空度: 約133Pa(1Torr)
 コンセント: AC100V 15A 2コ口
 コード 2P(E付) 3m
 本体重量: 33kg



コード	型番	外形寸法	価格
01-30002	VC-12	W310×D222×H365mm	¥113,000
01-36032	T-12	予備棚板	¥ 1,900

コード	型番	外形寸法	価格
01-30001	VC-30	W310×D322×H565mm	¥195,000
01-36031	T-30	予備棚板	¥ 1,900

■ コンセント付真空デシケーター使用例

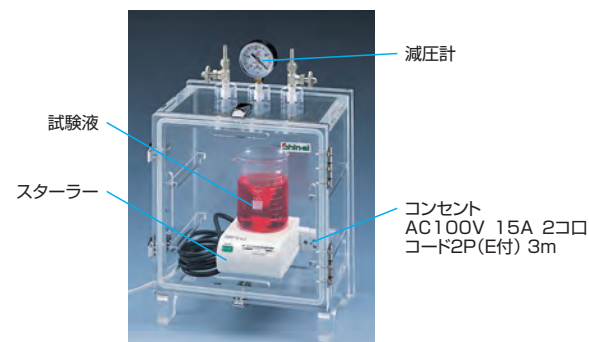

■ 攪拌・真空脱泡用デシケーター使用例

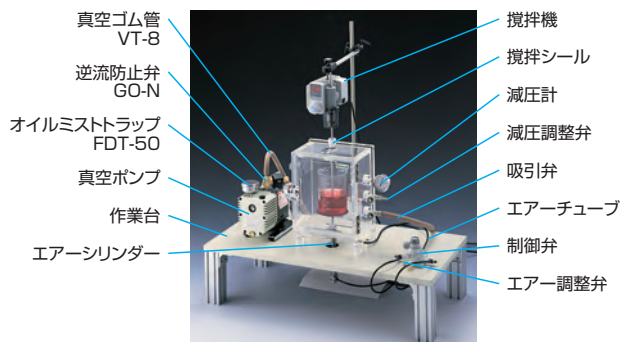

VD-12/VD-30

真空シリーズ

攪拌・真空脱泡用デシケーター

真空タイプ/中型・小型

デシケーター内に攪拌子を取り付けることで、攪拌機を使用した真空脱泡操作が可能です。盲栓をすることで通常の真空デシケーターとしても使用できます。

デシケーター

Desiccators

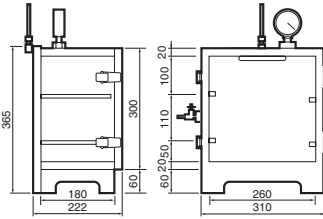

仕様

有効内寸: W260×D180×H260mm
容積: 12ℓ
扉タイプ: パチン錠式
本体材質: アクリル 透明 20t
棚板間隔: 2段固定式 110mmピッチ
パッキン: シリコンゴム φ8
バルブ: 吸排気各1個 口径φ8
減圧計: 0~0.1MPa
到達真空度: 約133Pa(1Torr)
スタンド棒: φ16×L400 Crメッキ
本体重量: 12kg
オプション: 棚板: W257×D170×5t
アクリル透明 φ10×8穴



スタンド棒付 φ16

コード	型番	外形寸法	価格
01-31002	VD-12	W310×D222×H365mm	¥152,000
01-36032	T-12	予備棚板	¥ 1,900

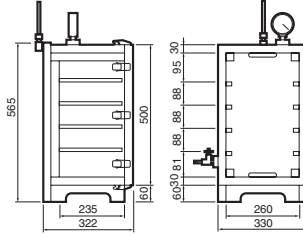

仕様

有効内寸: W260×D235×H440mm
容積: 30ℓ
扉タイプ: パチン錠式
本体材質: アクリル 透明 30t
棚板間隔: 4段固定式 88mmピッチ
パッキン: シリコンゴム φ8
バルブ: 吸排気各1個 口径φ8
減圧計: 0~0.1MPa
到達真空度: 約133Pa(1Torr)
スタンド棒: φ16×L400 Crメッキ
本体重量: 31kg
オプション: 棚板: W257×D220×5t
アクリル透明 φ10×10穴



スタンド棒付 φ16

コード	型番	外形寸法	価格
01-31001	VD-30	W330×D322×H565mm	¥223,000
01-36031	T-30	予備棚板	¥ 1,900

VS-45/VS-100

真空シリーズ

ステンレス真空デシケーター

真空タイプ/ステンレス製/大型・中型

耐久性・耐食性に優れたステンレス製の真空デシケーターです。

仕様

有効内寸: W292×D451×H302mm
容積: 45ℓ
本体材質: SUS304
窓材質: アクリル 25t
パッキン: シリコンゴム (エッジ巻きタイプ)
バルブ: 吸排気各1個 口径φ8
減圧計: 0~0.1MPa
到達真空度: 約133Pa(1Torr)
本体重量: 20kg

コード	型番	外形寸法	価格
01-32001	VS-45	W440×D525×H430mm	¥420,000

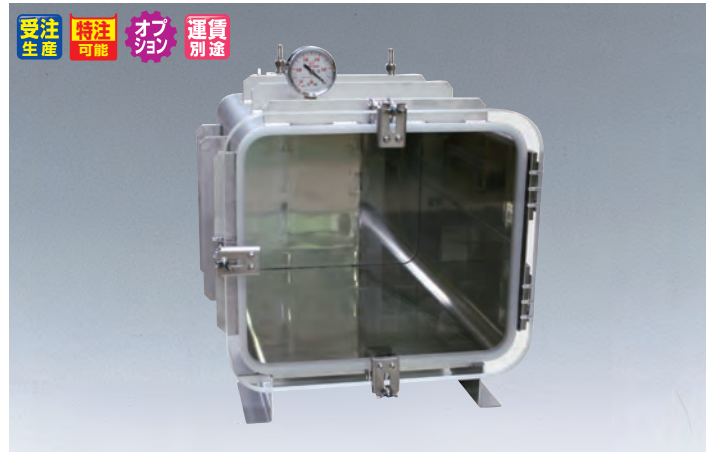

仕様

有効内寸: W310×D555×H442mm
容積: 100ℓ
本体材質: SUS304
窓材質: アクリル 25t 補強付
パッキン: シリコンゴム φ8
バルブ: 吸排気各1個 口径φ8
減圧計: 0~0.1MPa
到達真空度: 約133Pa(1Torr)
本体重量: 50kg

コード	型番	外形寸法	価格
01-32002	VS-100	W500×D676×H550mm	¥740,000



棚板

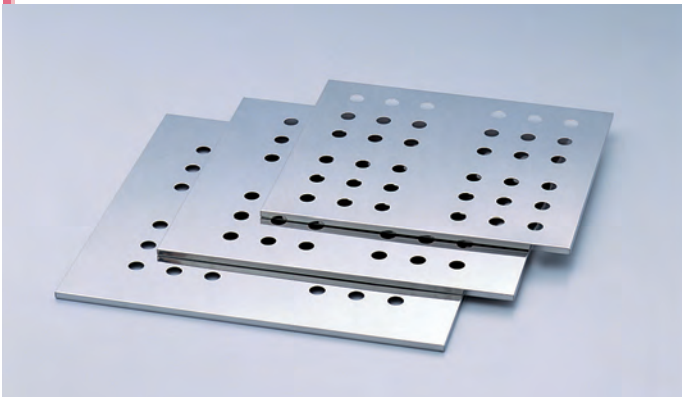

コード	型番	外形寸法	価格
01-36001	T-1	W494×D460×H10mm	¥5,500
01-36002	T-2	W403×D460×H10mm	¥5,500
01-36003	T-3	W403×D357×H10mm	¥8,500

材質:SUS430 レール付

棚板

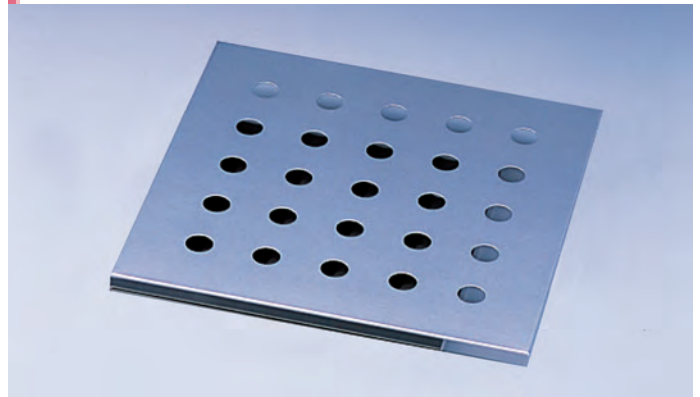

コード	型番	外形寸法	価格
01-36005	T-9	W309×D304×H12mm	¥ 8,000

材質:SUS430

スライドレール付棚板



コード	型番	外形寸法	価格
01-36006	ST-1	W463×D460×H25mm	¥18,500
01-36007	ST-2	W372×D460×H25mm	¥18,500

材質:SUS430 スライドレール付
レール幅:30t

トレー



コード	型番	外形寸法	価格
01-36008	ST-6	W480×D335mm	¥9,900
01-36009	ST-7	W355×D445mm	¥9,200

材質:SUS430 レール付
レール幅:25t

天板 (実験・記帳用テーブルに)

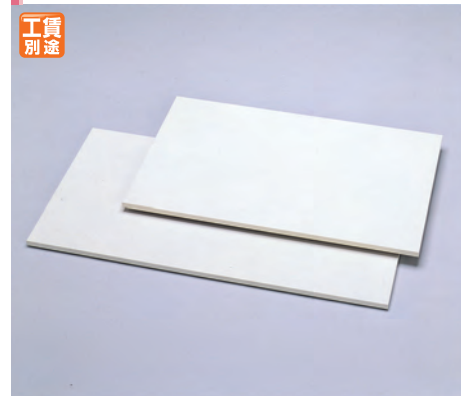

コード	型番	外形寸法	価格
01-36014	TO-11	W1104×D490mm	¥16,100
01-36015	TO-9	W924×D490mm	¥15,000
01-36016	TO-5	W537×D490mm	¥11,500
01-36017	TO-4	W447×D490mm	¥10,400

材質:メラミン合板 20t

クリーン蝶番



コード	型番	外形寸法	価格
33-01020	CH-1	W50×L65mm	¥2,500

低発塵タイプ

温湿度計



コード	型番	外径	価格
01-36018	DM-42	φ68×H23mm	¥4,500

アクリルブラケット付
最小目盛 2°C 5%

デジタル温湿度計



コード	型番	外形寸法	価格
01-36039	CTH-230	W80×D21×H70mm	お問い合わせください。

アクリルブラケット付
測定範囲: -10~+50°C / 10~90%RH
測定精度: 温度±1°C (0~+40°C)、±2°C (それ以外)
湿度±5%RH (25°C、40~80%RH)、
±8%RH (それ以外)

陽圧安全器



コード	型番	価格
01-36019	SD-31	¥12,000

耐圧約30Pa

ソケット



コード	型番	価格/2個
01-36022	SO-1	¥1,000

大・中型デシケーターには標準付属 RC1/4

パーズ流量計 (モニター用)・ワンタッチジョイント付



コード	型番	価格
01-36020	GF-11	¥25,000

5L/min±10%、ブラケット付、φ6チューブジョイント2個付 N₂用

コード	型番	価格
01-36021	ZL-062	¥340

L型 φ6チューブ用ジョイント RC1/4

ガス封入バルブ



コード	型番	価格
01-36024	GV-01	¥1,800

接続φ8、ニッケルメッキ

ガス封入バルブ



コード	型番	価格
01-36023	BVL-06	¥3,200

φ6チューブ用

壁取付金具 (耐震用)



コード	型番	価格
01-36027	L-1	¥4,000

材質:SUS304 タッピングビス付
入数:2個

ダブルロック (保安用)



コード	型番	外形寸法	価格
01-36025	FC-619	W19×L60mm	¥4,000

クロームメッキ

鍵付パチン錠 (保安用)



コード	型番	外形寸法	価格
01-36026	CC-83	W28×L45mm	¥1,500

クロームメッキ

ドアロック (耐震用)



コード	型番	外形寸法	価格
01-36029	BLL-45	W40×L45mm	¥2,000

材質:SUS304 ※「PUSH」を押して外します。

耐震マット・金具

敷くだけの簡単設置で震度7クラスの揺れにも対応するゲル状耐震マットです。前後・左右・上下どの方向の揺れにも対応します。適用温度-20℃~75℃で、幅広い環境下で使用可能です。水洗いで粘着力が復活しますので、繰り返し使用可能です。

コード	型番	外形寸法	入数	価格
01-53101	P-N30L	30×30×5t	4枚	¥1,800
01-53102	P-N40L	40×40×5t	4枚	¥2,500
01-53103	P-N50L	50×50×5t	4枚	¥3,000
01-53104	P-N2016L	20×20×5t	16枚	¥2,600

■ 耐震マットを活用したBCPへのご提案

アンカー工事不要、無荷重タイプの差込型耐震金具（中・小重量設備向け）

- 床に穴を空けない地震対策
- 移設してもあと残り無し
- 取り付け時の騒音・ほこり無し

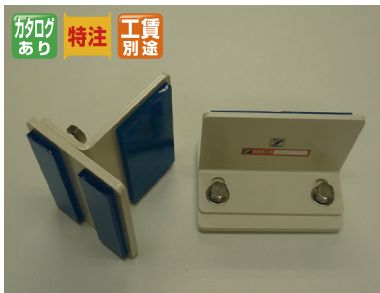

P-N40L

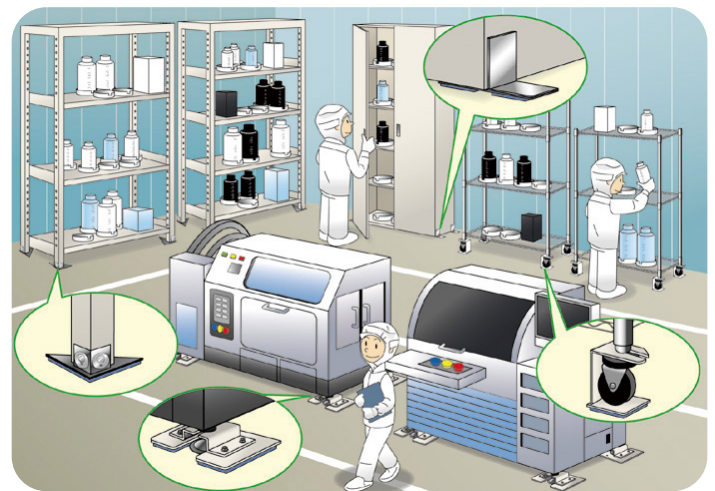

シリカゲル

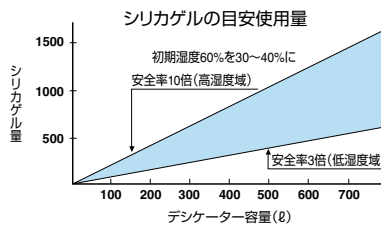
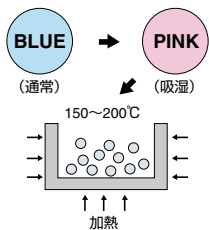

再生法

ステンレスパットに入れて150~200℃で加熱すると、検温用シリカゲルはピンク色から青色に変わり性能が回復します。

吸湿状態

検温用シリカゲル青は吸湿するとピンク色に変わり、吸湿効果が低下したことがわかります。その場合、新しいシリカゲルと取り替えるか、再生してください。

コード	型番	内容量	価格
01-53201	SA1G	小分け袋1g 5600個入	¥18,500
01-53202	SA2G	小分け袋2g 3000個入	¥13,800
01-53203	SA3G	小分け袋3g 2500個入	¥14,500
01-53204	SA5G	小分け袋5g 2000個入	¥15,600
01-53209	PQ3-5B	500gラミジップ袋 1袋入	¥1,800



ラミジップ袋入り PQ3-5B

小分け袋入り SA

メンブレンドライヤーユニット

圧縮空気だけで電源不要の除湿方式です。
強力な除湿能力を持つので、大容量の保管に最適です。
庫内をクリーンな状態で除湿します。
吸湿剤を再生する必要がないため、連続して庫内を除湿することができます。
お手持ちのデシケーターに接続してご使用いただけます。

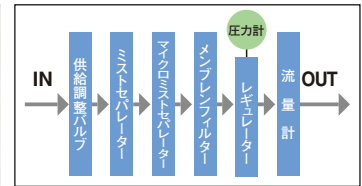
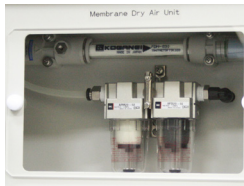

仕様		
外形寸法	W410×D240×H220mm	
本体材質	鋼板焼付塗装（グレー）	
供給調整バルブ	ニードルバルブ	
接続	φ6 チューブ用ワンタッチジョイント	
入口圧力	0.3～0.7MPa	
入口空気温度範囲	10～50℃	
流量	MAX25L/min（圧力0.7MPa 温度25℃時）	
流量計	ニードルバルブ付	
ドライエアーユニット	メンブレンフィルター、ミストセパレーター・ マイクロミストセパレーター、レギュレーター付	
本体重量	約5kg	

コード	型番	価格
01-34006	D-25	お問い合わせください

高機能除湿器 DEHUMER

強制対流式で高い除湿能力です。
扉の開閉の影響を受けにくく、多量の保管物にも対応できます。

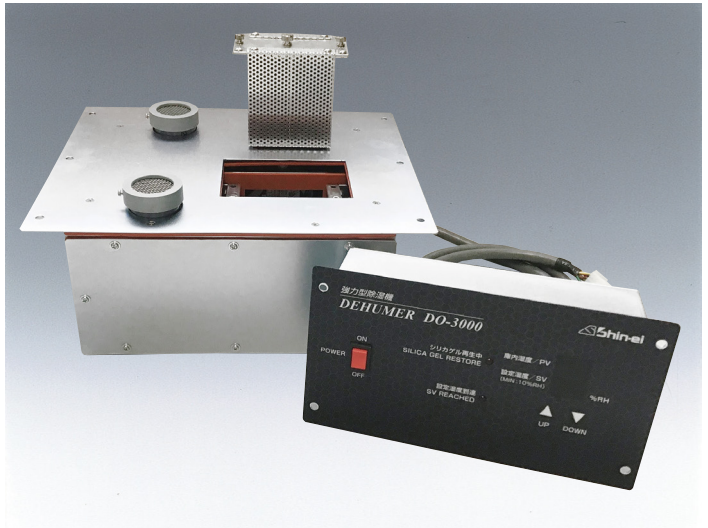
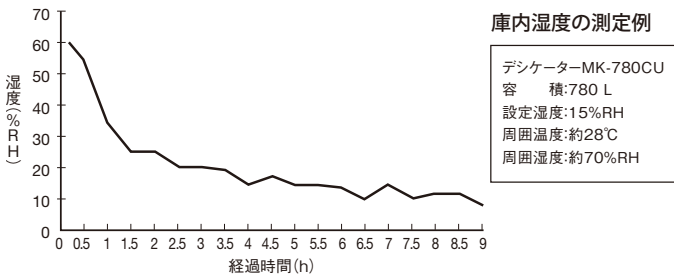

仕様		
コントロールユニット	W225×D54×H125mm	
除湿ユニット	W260×D247×H113mm	
	デシケーターの底面に取付	
湿度コントロール	強制対流式で庫内への吸排気バルブを開・閉して制御	
湿度設定	10%～周囲湿度	
湿度表示	デシケーター内の湿度は緑、設定湿度は赤で表示	
安全装置	バルブの過熱防止機構付	
電気容量	AC100V 1.5A（吸湿剤の再生時）	

コード	型番	価格
01-34013	DO-3000	¥165,000

除湿剤カートリッジ

カートリッジとシリカゲルのセットです。
デシケーターの底面より簡単に取り外すことができるため、
除湿能力が低下し始めたらずくに交換できます。

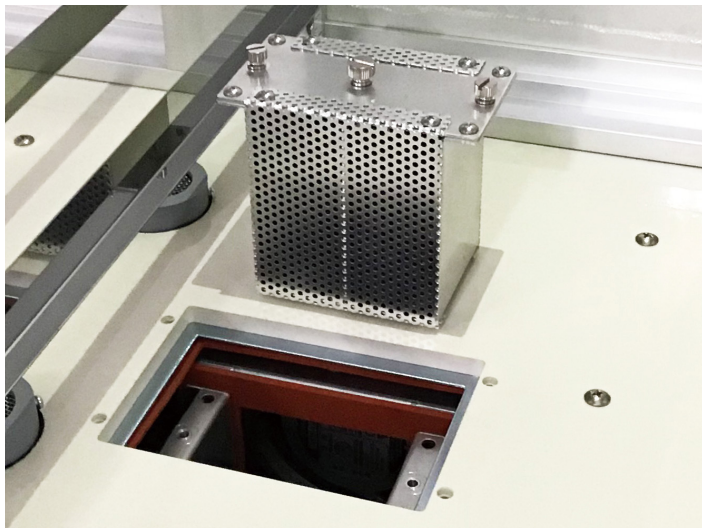

仕様		
外形寸法	W97×D57×H約93mm	
本体材質	アルミフレーム アルマイト処理 無し	
内容	量：シリカゲル 約260g	

コード	型番	価格
01-32021	JZC-1	¥25,000

特注製作事例

※特別仕様での製作を承ります

ガス置換ステンレスデシケーター

ステンレス製で高气密性を重視したガス置換デシケーターです。

特注



大型メンブレンドライヤー式デシケーター

外寸：W2000×D500×H2190mm スライド式大型ステンレス製棚板6枚内蔵

特注



大型6連式デシケーター

外寸：W1671×D1050×H1976mm 両面扉（合計12枚）、遮光アクリル

特注



加湿保管庫

内部を加湿することができる保管庫です。
前面扉が2重構造になっており結露を防ぐ仕様です。

特注



パネルストッカー

棚板に超高分子ポリエチレンを使用することで塵埃の発生を防ぎます。
スライドレールにより棚板を出入れすることができます。

特注



8"ウェハ保管用デシケーター

外寸：W1720×D350×H900mm（架台含む）
8"ウェハを保管するための大型デシケーターです。

特注



バッテリー式クリーンワゴン

上部にバッテリー式のクリーンモジュールユニットを搭載した搬送ワゴンです。（充電機能付きAC100V）

特注



特注製作事例

※特別仕様での製作を承ります

パネルクリーンロッカー

上部にクリーンモジュールユニットを搭載したパネルロッカーです。庫内をクリーンに保つことができます。

特注



カセット保管庫

超重量のガラスカセットケースを保管します。クリーンモジュールユニット搭載で庫内をクリーンに保ちます。

特注



大型真空デシケーター

外寸：W400×D300×H400mm
コンセントと熱電対用電流導入端子を設置した大型真空デシケーターです。

特注



大型真空デシケーター (ステンレス製)

ステンレス製の超大型真空デシケーターです。前面は透明アクリルなので内部の状態を確認できます。

特注

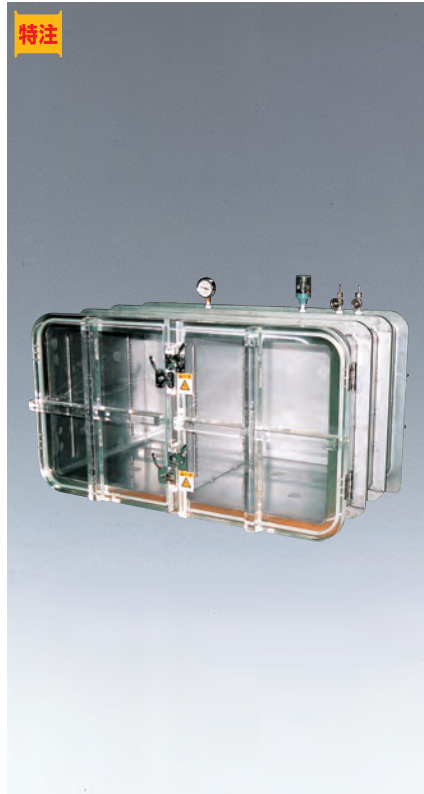

大型真空デシケーター (アクリル製)

アクリル製の大型真空デシケーターです。架台はオリジナルのアルミフレームで製作しました。

特注



TDC

ドライ・キャビシリーズ

超低湿度(1%RH以下)

超高速除湿型・HYP

高速除湿型・DUS

- 高信頼性・安定性のある超低湿度保持が可能です。
- ドライユニット内の特殊乾燥剤は半永久的で通常は交換不要です。
- 使いやすい全面ドア(マグネットパッキン式)仕様です。
- 左右2扉式は中央支柱がないため、横長のものも出し入れが簡単です。



コード	01-51434	01-51435	01-51436	01-51437	01-51438	01-51439	01-51440
型番	TDC-500-HYP2	TDC-300-HYP2	TDC-160-HYP2	TDC-1300-HYP2	TDC-1400-HYP2	TDC-1300-DUS2	TDC-1400-DUS2
除湿装置	大型除湿装置 1基			大型除湿装置 2基		大型除湿装置 1基	
外形寸法(mm)	W880xD756xH988	W880xD499xH988	W440xD499xH988	W1200xD756xH1830			
有効内寸(mm)	W878xD650xH855	W878xD390xH855	W438xD390xH855	W1198xD650xH1620			
有効内容量	485ℓ	291ℓ	145ℓ	1261ℓ			
キャビネット材質	スチール、粉体塗装、グレー			スチール、粉体塗装、グレー、静電防止塗装			
扉	スチール、ガラス、マグネットパッキン、ロック、取手付						
電源・消費電力	AC100V(50/60Hz)						
	平均 12~26W (MAX350W)	平均 10~17W (MAX180W)		平均 24~52W (MAX350W)		平均 12~26W (MAX350W)	
本体重量(kg)	68	52	26	220		210	
付属品	棚板3枚、キー2、アース線2m			棚板5枚、キー2、キャスター4(前輪ストッパー付)、アース端子(アース線2m)、水平器			
価格	お問い合わせください						

WET

ウエット・キャビシリーズ

中～高湿度用(50~75%RH)ウエット・キャビ

- 省エネ設計でランニングコストは最少、消耗品もありません。
- 進化した高性能小型ドライユニットを単～複数使用しており、高信頼性、長期間の安定性のある低湿度保持を実現します。
- 常温、無音、無振動で長期連続運転が可能です。
- ドライユニット内の特殊乾燥剤は半永久的で通常は交換不要です。
- 使い易い全面ワイドドア(マグネットパッキン式)仕様です。
- 左右2扉式は中央支柱がないため、横長のものも出し入れが簡単です。



コード	01-51441	01-51442	01-51443	01-51444	01-51445
型番	WET-500-AHU2	WET-300-AHU2	WET-160-AHU2	WET-1300-AHU2	WET-1400-AHU2
除湿・湿度調節	ドライユニット・デジタル湿度計自動調節式 乾燥剤吸湿システム				
外形寸法(mm)	W880xD745xH988	W880xD488xH988	W440xD488xH988	W1200xD745xH1830	W1200xD745xH1830
有効内寸(mm)	W878xD650xH855	W878xD390xH855	W438xD390xH855	W1198xD650xH1620	W1198xD650xH1620
有効内容量	485ℓ	291ℓ	145ℓ	1261ℓ	
本体材質	スチール、粉体塗装、グレー			スチール、粉体塗装、シルバーメタリック	
扉/湿度計	スチール、ガラス、マグネットパッキン(PVC)、デジタル湿度計2、ロック、取手付				
電源・消費電力	AC100V(50/60Hz)				
	0~10.8W (MAX360W)	0~7.2W (MAX240W)	0~3.6W (MAX120W)	0~21.6W (MAX720W)	0~21.6W (MAX720W)
本体重量(kg)	68	52	26	220	
付属品	棚板3枚、キー2			棚板5枚、キー2、キャスター4個(前輪ストッパー付2)、水平器	
価格	お問い合わせください				

- 省エネ設計でランニングコストは最少、消耗品もありません。
- 進化した高性能小型ドライユニットを単~複数使用で高信頼性、長期間の安定性のある低湿度保持を実現します。
- 常温、無音、無振動で長期連続運転が可能です。
- ドライユニット内の特殊乾燥剤は半永久的で通常は交換不要です。
- ユニットの小型化により、庫内をフルに活用できます。
- 使いやすい全面ワイドドア（マグネットパッキン式）仕様です。
- 左右2扉式は中央支柱がないため、横長のものも出し入れが簡単です。



TDC-160-DX



TDC-500-DX



TDC-1300-DX

コード	01-51446	01-51447	01-51448	01-51449	01-51450
型番	TDC-160-DX	TDC-300-DX	TDC-500-DX	TDC-1300-DX	TDC-1400-DX
除湿・湿度調節	ドライユニット・デジタルコントローラ				
外形寸法(mm)	W440×D448×H988	W880×D448×H988	W880×D705×H988	W1200×D705×H1830	W1200×D705×H1830
有効内寸(mm)	W438×D390×H855	W878×D390×H855	W878×D650×H855	W1198×D650×H1620	W1198×D650×H1620
有効内容量	145ℓ	291ℓ	485ℓ	1261ℓ	
キャビネット材質	スチール、粉体塗装、グレー			スチール製、メタリックシルバー、メラミン焼付塗装	
扉 / 湿度計	スチール、ガラス、マグネットパッキン、コントローラ付デジタル湿度計、ロック、取手付				
電源・消費電力	AC100V (50/60Hz)				
	0~3.6W (MAX120W)	0~7.2W (MAX240W)	0~10.8W (MAX360W)	0~18W (MAX600W)	
本体重量(kg)	26	52	68	210	
付属品	棚板3枚、キー2			棚板5枚、キー2、キャスター4個(前輪ストッパー付)	
価格	お問い合わせください				

※TDC-1300-DX、TDC-1400-DXの粉体塗装はオプションです。

特注デシケーター お問い合わせフォーム

FAX送信方向

お問い合わせ お見積り依頼 カタログご請求

月 日

【貴社名】	【所属部署】
【お名前・ふりがな】	【E-mail】 @
【TEL】	【FAX】
【ご住所】 〒	

には を入れ、その他は で囲んでください。()には数値などをご記入ください。

設置場所	<input type="checkbox"/> 一般環境 <input type="checkbox"/> クリーンルーム内 (クラス:)
外形寸法	W() D() H()
一室間口	W() D() H()
扉仕様・枚数	<input type="checkbox"/> 前面 <input type="checkbox"/> 前後面 <input type="checkbox"/> 1枚 <input type="checkbox"/> 2枚 <input type="checkbox"/> 3枚 <input type="checkbox"/> 4枚 <input type="checkbox"/> その他:()
扉タイプ	<input type="checkbox"/> マグネットパッキン <input type="checkbox"/> ネオプレンスポンジパッキン <input type="checkbox"/> パチン錠 <input type="checkbox"/> 密閉ハンドル
扉構造	<input type="checkbox"/> 片開き <input type="checkbox"/> 観音開き <input type="checkbox"/> 両面開き <input type="checkbox"/> その他:()
板材質/色	<input type="checkbox"/> アクリル/透明・遮光・その他 <input type="checkbox"/> 窓 <input type="checkbox"/> 側面 <input type="checkbox"/> 天面 <input type="checkbox"/> 背面 <input type="checkbox"/> 底面
	<input type="checkbox"/> 帯電防止塩ビ/透明・遮光・その他 <input type="checkbox"/> 窓 <input type="checkbox"/> 側面 <input type="checkbox"/> 天面 <input type="checkbox"/> 背面 <input type="checkbox"/> 底面
	<input type="checkbox"/> アルミ複合板/シルバー・ホワイト・その他 <input type="checkbox"/> 窓 <input type="checkbox"/> 側面 <input type="checkbox"/> 天面 <input type="checkbox"/> 背面 <input type="checkbox"/> 底面
	<input type="checkbox"/> ステンレス複合板 <input type="checkbox"/> 窓 <input type="checkbox"/> 側面 <input type="checkbox"/> 天面 <input type="checkbox"/> 背面 <input type="checkbox"/> 底面
	<input type="checkbox"/> PET樹脂/透明・その他 <input type="checkbox"/> 窓 <input type="checkbox"/> 側面 <input type="checkbox"/> 天面 <input type="checkbox"/> 背面 <input type="checkbox"/> 底面
	<input type="checkbox"/> 帯電防止PET樹脂/透明・その他 <input type="checkbox"/> 窓 <input type="checkbox"/> 側面 <input type="checkbox"/> 天面 <input type="checkbox"/> 背面 <input type="checkbox"/> 底面
	<input type="checkbox"/> サンバレックス/黄色透明・その他 <input type="checkbox"/> 窓 <input type="checkbox"/> 側面 <input type="checkbox"/> 天面 <input type="checkbox"/> 背面 <input type="checkbox"/> 底面
	<input type="checkbox"/> その他: <input type="checkbox"/> 窓 <input type="checkbox"/> 側面 <input type="checkbox"/> 天面 <input type="checkbox"/> 背面 <input type="checkbox"/> 底面
架台	<input type="checkbox"/> 有 <input type="checkbox"/> 無
アジャスター	<input type="checkbox"/> 有 <input type="checkbox"/> 無 アンカー固定 <input type="checkbox"/> 有 <input type="checkbox"/> 無 (径・材質等:)
キャスター	<input type="checkbox"/> 有 <input type="checkbox"/> 無 (径・材質等:) ストッパー <input type="checkbox"/> 有 <input type="checkbox"/> 無
ゴム足	<input type="checkbox"/> 有 <input type="checkbox"/> 無 (径・材質等:)
転倒・地震対策	<input type="checkbox"/> 有 <input type="checkbox"/> 無
棚板	枚数()枚 耐荷重(標準=12kg・特注=()kg)
	材質(SUS430・その他:()) 形状(標準・スライドレール式・その他:())
バルブ用ソケット	<input type="checkbox"/> 有 <input type="checkbox"/> 無 数= <input type="checkbox"/> 右側面 <input type="checkbox"/> 左側面 <input type="checkbox"/> 背面 <input type="checkbox"/> その他:()
ガス封入バルブ	<input type="checkbox"/> 有 <input type="checkbox"/> 無 数= <input type="checkbox"/> 右側面 <input type="checkbox"/> 左側面 <input type="checkbox"/> 背面 <input type="checkbox"/> その他:()
パーシ流量計	<input type="checkbox"/> 有 <input type="checkbox"/> 無 数= <input type="checkbox"/> 右側面 <input type="checkbox"/> 左側面 <input type="checkbox"/> 背面 <input type="checkbox"/> その他:()
温湿度計	<input type="checkbox"/> 有 <input type="checkbox"/> 無 数= <input type="checkbox"/> 右側面 <input type="checkbox"/> 左側面 <input type="checkbox"/> 背面 <input type="checkbox"/> その他:()
湿度管理	<input type="checkbox"/> 有 <input type="checkbox"/> 無 およそ % (± %)
温度管理	<input type="checkbox"/> 有 <input type="checkbox"/> 無 およそ 度 (± 度)
付属機能	<input type="checkbox"/> クリーンモジュールユニット ()台 メーカー・型番()
	<input type="checkbox"/> 除湿器 <input type="checkbox"/> 温風機 <input type="checkbox"/> その他:()
搬入口寸法	() 搬入方法(エレベーター・手運び・その他:())
現地工事	<input type="checkbox"/> 有 <input type="checkbox"/> 無
特記事項	●略図・イメージ図等(ワーク(内容物)寸法、設置位置、レイアウト等)

クリーン・研究用設備機器カタログ
デシケーター

2021年 9月 発行



私たちは持続可能な開発目標
(SDGs)を支援しています。



ISO9001：2015・JISQ9001：2015
ISO14001：2015・JISQ14001：2015
の認証を取得しています。

<https://www.s-shin-ei.co.jp>



本 社 〒574-0057 大阪府大東市新田西町1番10号 TEL(072)806-7800 FAX(072)806-7801
関東営業所 〒336-0025 埼玉県さいたま市南区文蔵3丁目4番3号 TEL(048)747-7300 FAX(048)747-7880
URL : <https://www.s-shin-ei.co.jp> / E-mail : info@s-shin-ei.co.jp

製品改良のため、予告なく写真・仕様が変更することがあります。あらかじめご了承ください。

営業品目

■ デシケーター

- プラスチックデシケーター
- ステンレスデシケーター
- ガス置換デシケーター
- 真空デシケーター
- 高性能除湿ユニット
- メンブレンドライヤーユニット
- シリカゲル

■ クリーン設備関連機器

- クリーンブース/クリーンベンチ
- クリーンモジュールユニット
- クリーンルーム掃除機
- パーティクルカウンター
- 静電気対策商品
- 精密空調装置
- クリーンルーム設備
- レチクル保管庫
- バッテリー式クリーンワゴン
- ステンレス製品

■ 理化学研究機器

- グローブボックス
- ガス置換グローブボックス
- 真空グローブボックス
- アイソレーター
- ドラフトチャンバー
- 排気フード
- 実験器具保管庫
- カート/ワゴン
- 実験台/シェルフ
- 実験器具洗浄器・乾燥器



本社

〒574-0057 大阪府大東市新田西町1番10号
TEL(072)806-7800 FAX(072)806-7801

関東営業所

〒336-0025 埼玉県さいたま市南区文蔵3丁目4番3号
TEL(048)747-7300 FAX(048)747-7880

E-mail : info@s-shin-ei.co.jp

U R L : <https://www.s-shin-ei.co.jp>

● 詳細については担当者または下記までお問い合わせください。