

クリーン・研究用設備機器カタログ  
CLEAN & LABORATORY EQUIPMENTS CATALOG

# クリーン設備関連機器

CLEANROOM EQUIPMENTS

PURE WATER, CLEAN AIR, NATURAL SPACE.

# 伸栄産業のクリーン環境ソリューション

伸栄産業のクリーン関連事業は、日本初のアルミフレーム式デシケーターを開発した技術とノウハウをベースとして、1970年代にクリーンロッカー、クリーンワゴン、レチクル保管庫といったクリーン環境で使用する機器を開発したことからスタートしました。

1980年代には、アルミフレームで組み上げるクリーンブースを他社に先駆けて開発し、その後も長年にわたり技術力を磨いてきました。こうして蓄積した豊富なノウハウにより、お客様一人ひとりに最適なクリーン環境をオーダーメイドでご提供いたします。

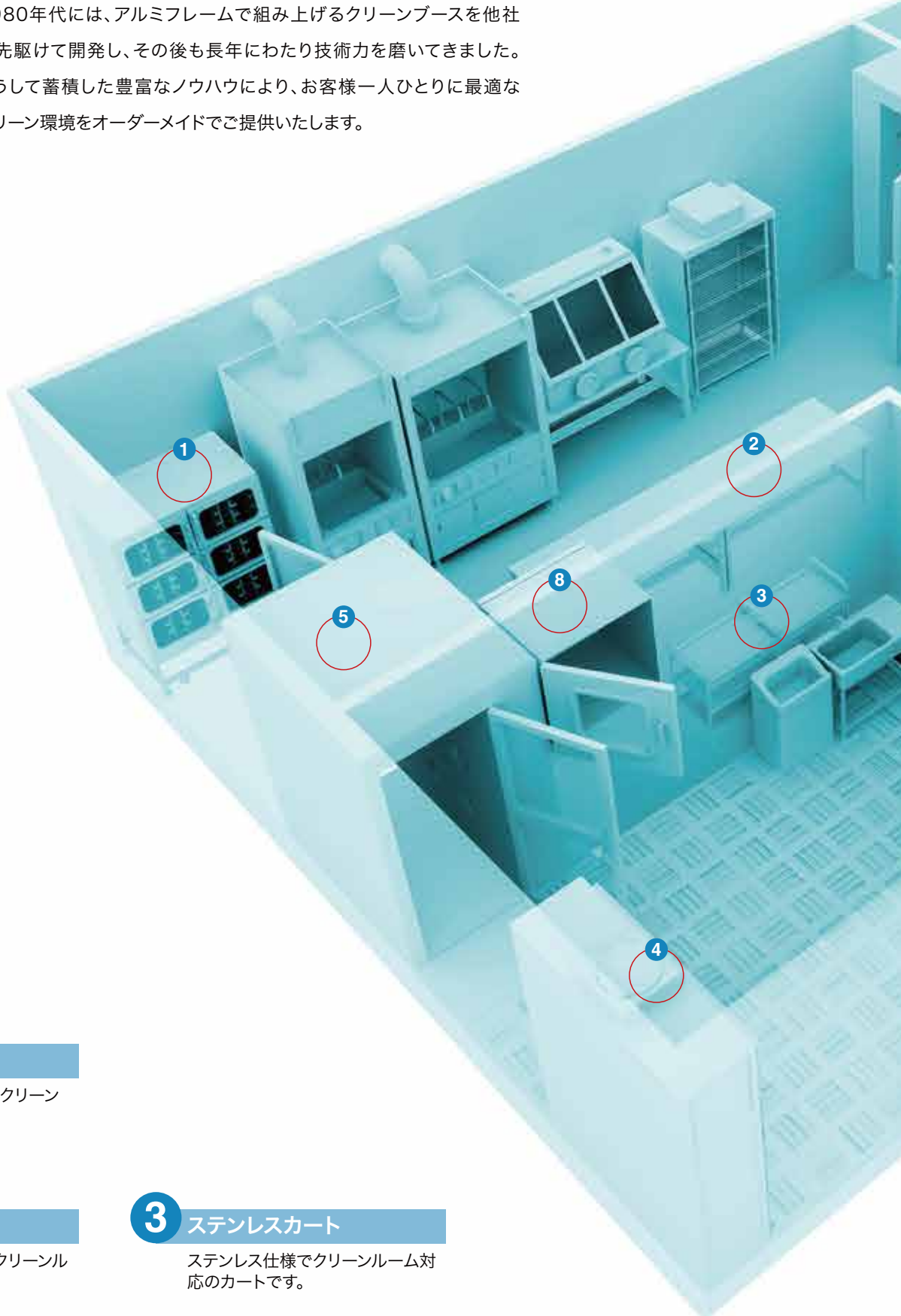

## 1 レチクル保管庫

フォトマスクやレチクルをクリーン環境で保管できます。

P.39

## 2 ステンレス作業台

オールステンレス仕様でクリーンルーム対応の作業台です。

## 3 ステンレスカート

ステンレス仕様でクリーンルーム対応のカートです。

すべてのお客様に最適なクリーン環境を創造します。

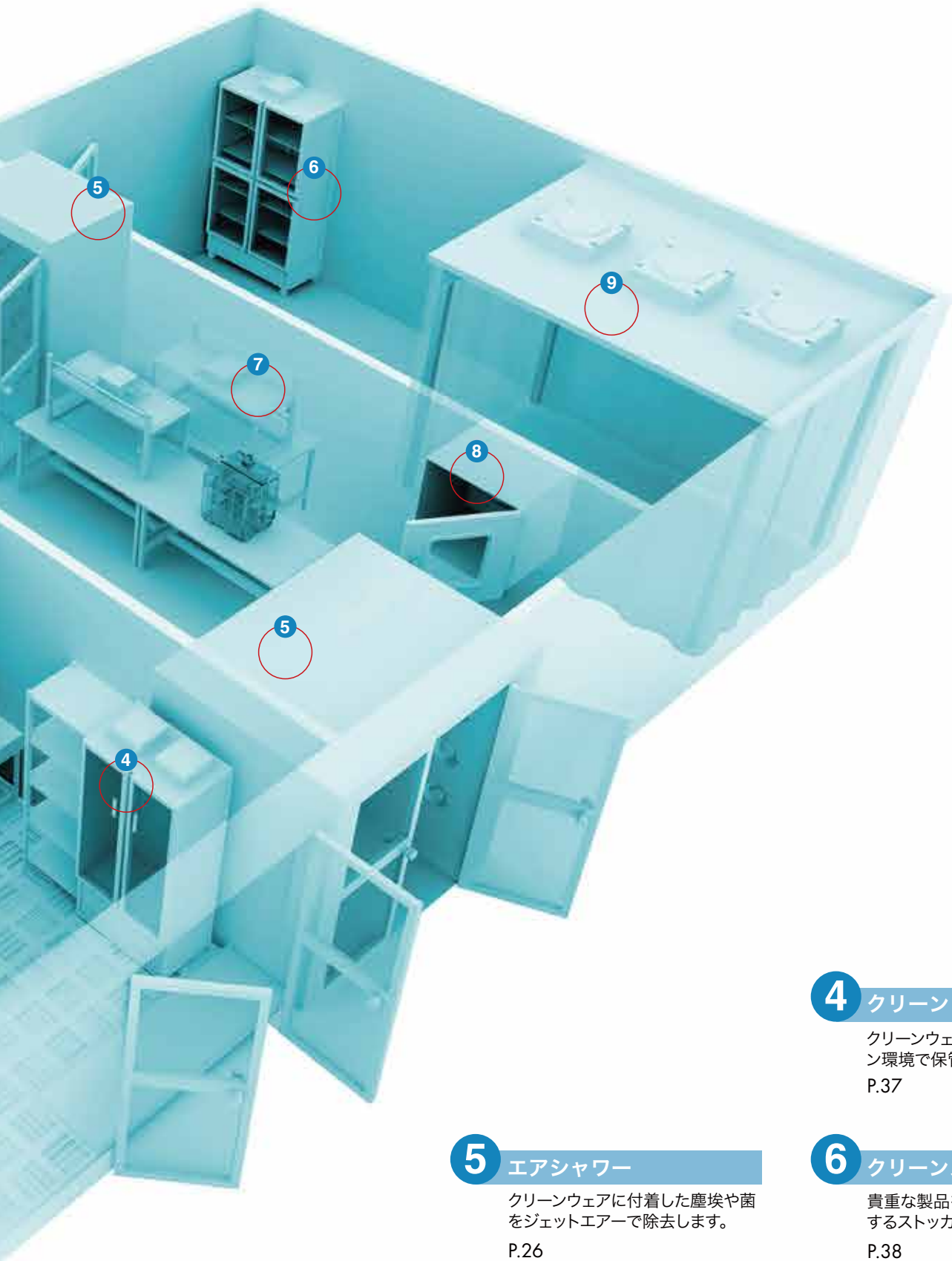

**4** クリーンロッカー  
クリーンウェアやシューズをクリーン環境で保管できます。  
P.37

**5** エアシャワー  
クリーンウェアに付着した塵埃や菌をジェットエアで除去します。  
P.26

**6** クリーンストッカー  
貴重な製品をクリーン環境で保管するストッカーです。  
P.38

**7** 簡易型クリーンベンチ  
作業台上に置いて使用できる簡易型クリーンベンチです。  
P.33

**8** パスボックス  
クリーンルーム内外で物品受け渡しを行うための装置です。  
P.27

**9** クリーンブース  
一般環境やクリーンルーム内に設置し局所的にクリーン度を管理します。  
P.07

# クリーンブース

クリーンブースとは、一般環境やクリーンルーム内の一部分をカーテンやパネルで間仕切り、HEPAフィルターを通して微粒子・細菌などの異物を除去したクリーンな空気を内部に送り込むことで、局所的にクリーンな空間を作り出すための設備です。



製品の品質維持・歩留まり向上のためには、微粒子の付着を防止することが重要となります。また、温湿度制御・気流および圧力制御により環境を安定化させる目的でも使用されます。下記のような課題は、クリーンブースを設置することで解決できます。

- 不良率低減
- 歩留まり
- 異物の混入
- 測定機器の精度
- 有害物質の作業・環境への配慮

## クリーンルームとの違い

### ■ 施工が簡単！

クリーンルームは配管工事など大掛かりな設備施工が必要で、完成までに期間がかかります。対してクリーンブースは、仮組みしたアルミフレームと必要資材を搬入し、現地では最小限の組み立て作業のみを行います。小さいものであれば、早ければ当日で施工が完了します。

### ■ 省スペース！

クリーンルームはフロアや部屋全体をクリーン化します。大規模工事には最適ですが、部屋の一部だけクリーンにする等の細かな運用はできません。対してクリーンブースは、アルミフレームで建てる自由設計の部屋ですので、クリーンルーム内にも設置でき、必要な空間だけをクリーン化できます。

### ■ 低コスト！

クリーンルームと異なり必要な空間だけをクリーンにするクリーンブースを設置することで、導入および運用コストの削減につながります。また、解体・移設も容易ですので、必要に応じた柔軟な運用が可能です。

# 清浄度レベルの表現方法

空気の清浄度を示す尺度は、定められた単位体積あたりに含まれる微粒子の数で表現するのが一般的です。この値によってクリーン環境の清浄度クラス分けが行われます。

規格	ISO規格/ISO14644-1 JIS規格/JIS B 9920	米国連邦規格/FED-STD-209D ※2000年廃止	粒子数の合計	
	基準粒径	直径0.1μm以上	直径0.1μm	直径0.5μm
単位体積	1m <sup>3</sup>	1ft <sup>3</sup>	1m <sup>3</sup>	1m <sup>3</sup>
値	個数10 <sup>T</sup> のT値	個数	個数	個数
清浄度クラス	1		10	
	2		100	4
	3	1	1000	35
	4	10	10000	352
	5	100	100000	3520
	6	1000	1000000	35200
	7	10000		352000
	8	100000		3520000
	9			35200000

## ■米国連邦規格の考え方

0.5 μm以上の粒子

1ft<sup>3</sup>  
30.48cm四方の立方体  
28.3ℓの空間

粒子100個 クラス100	粒子1000個 クラス1000	粒子10000個 クラス10000	粒子100000個 クラス100000
------------------	--------------------	----------------------	------------------------

※米国連邦規格では、1立方フィート(1ft<sup>3</sup>)の空気中に含まれる0.5μm以上の大きさの粒子の数が、クラス数値に対応しています。

## 清浄度レベルの業種別分類

業種	内容	クラス(クリーン度)					
		10	100	1000	10000	100000	
工業	半導体	回路設計					
	半導体	IC・LSIチップ製造					
	半導体	マスク作成、ウエハー製造					
	半導体	組立、検査					
	精密機器・電子機器	時計、電子部品組立					
	精密機器・電子機器	ベアリング					
	精密機器・電子機器	磁気テープ					
	精密機器・電子機器	小型リレー					
	精密機器・電子機器	部品加工、組立、検査					
	光学・印刷	プリント基板					
	光学・印刷	マイクロフィルム現像・乾燥					
	光学・印刷	レンズカメラ加工、組立					
	光学・印刷	精密印刷					
	食品	製パン・製菓・製麺	パン、菓子、生麺				
食材加工		練物、惣菜、冷凍パック					
液状、ペースト食品		飲料・調味料充填					
乳製品		牛乳、ヨーグルト、チーズ、バター					

※一般的な工場のクリーン度を示しています。

# クリーンブースの設置事例

クリーンブースの最大の魅力は、フレキシブルで無駄のない設計・施工が可能な点です。  
ラインに沿って設置するトンネル型、天井から吊り下げることで柱などの構造物を取り除いた天吊り型、部分的に補強を入れることで大型クリーンブースも施工できます。

## 施工事例

### ■パーティションとアルミフレーム式クリーンブースの混在型事例

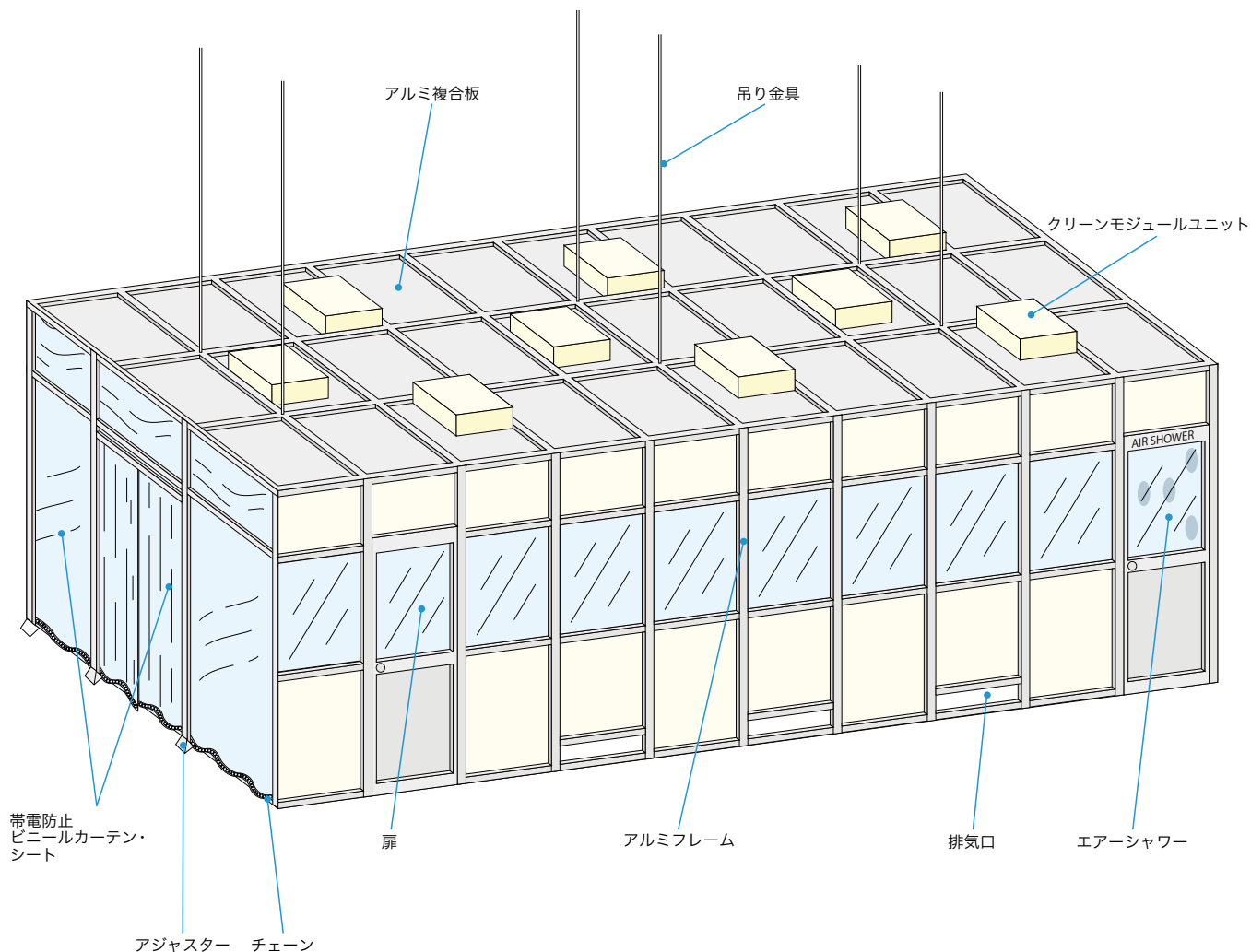

※天井より吊り金具で補強することで内部の縦柱を除去した事例です。

### ■トンネル型事例

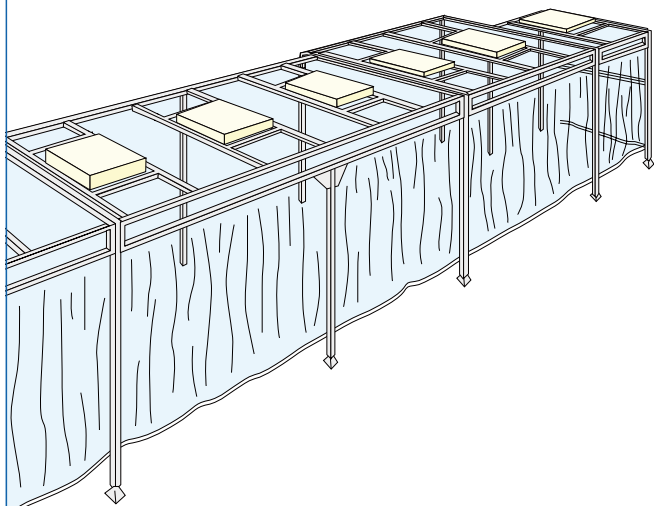

### ■天井吊り型事例

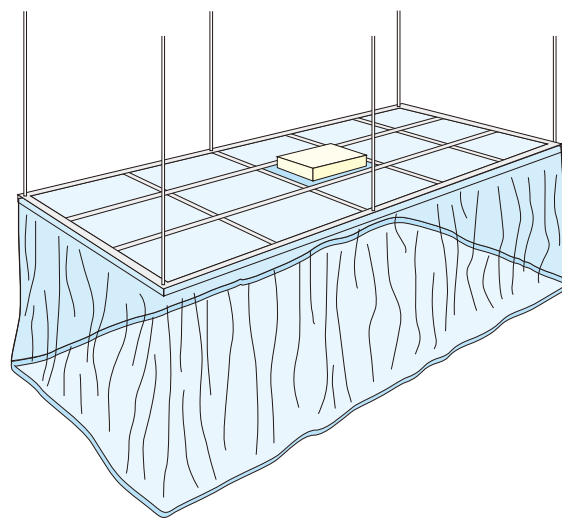

# クリーンブースの導入

当社のクリーンブースは、現場の環境・レイアウトなどで要望に合わせたフルオーダーメイドです。クリーン化・環境改善はもちろん、温湿度制御・特殊環境試験室・作業者の安全対策など、豊富な経験とノウハウでご提案します。

Step 1

ヒアリング・現場確認

Step 2

見積・構想図提案

Step 3

ご契約

Step 4

仕様書・承認図のお客様承認

Step 5

詳細設計・調達・製作

Step 6

搬入・施工・性能試験・納品

Step 7

アフターメンテナンス

NEW

**新商品**  
今回新しく掲載した新商品です。

受注生産

**受注生産(自社商品)**  
ご注文に応じて生産する商品です。納期はお問合せください。

折り畳み

**折り畳み**  
組立作業を必要とせず、折りたたみだけでご使用いただける製品です。

組立て式

**組立て式**  
ご使用の際に組立て作業が必要となる商品です。組立て作業時には必ず取扱説明書をお読みください。

カタログあり

**カタログあり(転売品)**  
詳細カタログを別途ご用意している商品です。お問合せください。

特注

**特注品**  
特注で製作する商品です。ご要望のヒアリングからフルオーダーメイドいたします。

特注可能

**特注可能**  
ご要望に合わせた特注が可能な商品です。お問合せください。

デモ機貸出

**デモ機貸出**  
ご要望に応じてデモ機貸出しが可能な商品です。

運賃別途

**運賃別途**  
運送費が必要な商品です。別途お見積いたしますのでお問合せください。

工賃別途

**工賃別途**  
施工に費用が必要な商品です。別途お見積いたしますのでお問合せください。

# CB-1

カーテンブースシリーズ

## アルミフレーム式セイデンカーテンブース

当社のカーテンブースは、静電気の発生を抑える帯電防止シートを採用し、透明で清潔感のある仕上がりです。シートは加工性に優れており、設置条件や用途に合わせて柔軟に対応できます。またシートは難燃性で安全性にも配慮しています。

局所  
クリーン

コスト  
ダウン

スピード  
施工

参考仕様 ※オーダーメイドが基本となります。

サイズ	W1500×D1500×H2060mm
フレーム	アルミフレーム アルマイト処理
カーテン	帯電防止ビニールカーテン 0.3t
天井	アルミ複合板 3t
フィルタ	クリーンモジュールユニット1台 プレフィルタ1個
集塵効率	率：99.99%以上 (0.3μm)
清浄度	度：クラス1000
出入口	口：カーテンオーバーラップ式
照明	明：LED (40W×2灯相当)
電気容量	量：AC100V 2A

受注生産 特注 工賃別途



CB-1

クリーン設備関連機器 Cleanroom equipments

### 製作事例

受注生産 特注 工賃別途



防爆クリーンブース

受注生産 特注 工賃別途



イエロークリーンブース

受注生産 特注 工賃別途



装置用クリーンブース

受注生産 特注 工賃別途



検査用暗幕ブース



# CB-2

パネルブースシリーズ

## アルミフレーム式セイデンパネルブース

パネルブースは美観性に優れたデザインが特長です。  
カーテンブースより耐久性に優れており、装置保護ブース・風防ブースなどに適しています。

局所  
クリーン

コスト  
ダウン

スピード  
施工

### 参考仕様 ※オーダーメイドが基本となります。

サイズ	W1370×D1510×H1880mm
フレーム	アルミフレーム アルマイト処理
天井	PVC 制電 透明 3t
天井材	アルミ複合板 3t
ユニット	クリーンモジュールユニット1台 プレフィルター1個
集塵効率	率：99.99%以上 (0.3μm)
浄度	度：クラス1000
出入口	口：前面1ヶ所 間口 W790×H1810mm
照明	明：LED (40W×2灯相当)
電気容量	量：AC100V 2A

受注生産 特注 工賃別途



CB-2

クリーン設備関連機器

Cleanroom equipments

### 製作事例

受注生産 特注 工賃別途



トンネル型ブース

受注生産 特注 工賃別途



大型パネルブース

受注生産 特注 工賃別途



大型パネルブース

受注生産 特注 工賃別途



樹脂成型機用クリーンブース

# CB-3

断熱パネルブースシリーズ

## 断熱パネルブース

凹凸の少ない施工が可能でスムーズな空気の流れを実現できます。セイデンカーテンブースでは対応できない気密性・断熱性・耐久性に優れたブースです。高精度の温湿度管理<sup>(※)</sup>・陽圧維持が可能です。耐火性・耐水性のパネルを採用しており、安全性にも配慮しています。主に製品の検査・測定・妥当性確認など、製品実現に向けての行程で使用されています。



CB-3

※パネルの芯材に耐火性に優れた硬質ポリウレタンフォームを採用した断熱パネルを使用（自己消火能力）

クリーン設備関連機器 Cleanroom equipments

### 製作事例



高輝度光科学研究センター 蛋白質構造解析コンソーシアム様



パスボックス・エアシャワー組込型



アルミ製引戸



エアータイトドア



床施工事例（アルミ30Rコーナー取付け）

# A/L

## アルミフレームシリーズ

### アルミフレーム・架台

クリーンブース・クリーンベンチ・作業台等のオーダーメイドに最適です。アルミ材は軽量で強度に優れています。また、自由な形状で組むことができるため複雑な装置のカバー等の製作に最適です。

受注生産 特注 運賃別

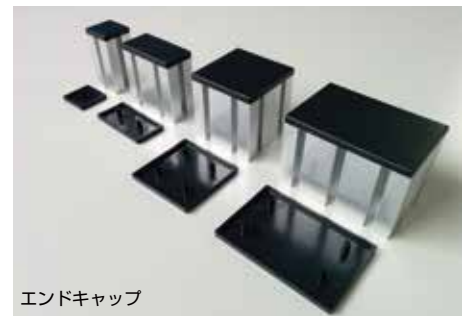
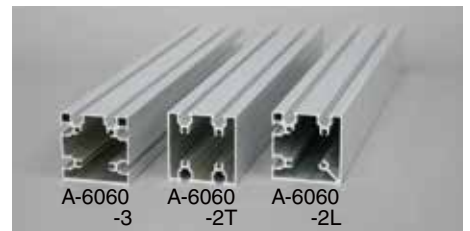
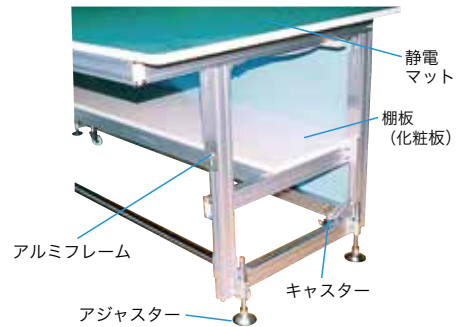

クリーン設備関連機器 Cleanroom equipments

### 特注製作事例



**AS-1** セイデンクリスタル (0.3, 0.5, 1.0, 2.0mm×W1370mm 0.1, 0.3mm×W1830mm 3.0mm×W1200mm)

特殊配合技術から生まれた透明度の高い画期的な帯電防止シートです。難燃性で電気・電子機器製造、精密機器製造、クリーンルームなどに最適な素材です。

性能| テスト製品の規格・厚さ0.3mm/硬度#490の実測値の例

試験項目	アキレスセイデンクリスタル	一般フィルム
体積抵抗	$4.48 \times 10^9 \Omega \text{cm}$	$8.11 \times 10^{13} \Omega \text{cm}$
表面抵抗	$3.90 \times 10^{11} \Omega$	$3.22 \times 10^{15} \Omega$
帯電圧減衰時間	50%減衰	0.01秒
	90%減衰	0.03秒
	100%減衰	0.06秒
摩擦帯電圧	15V	3000V以上
タバコ灰付着高さ	1cm以下	10cmで付着

※静電気は個体の場合 $10^{11} \Omega$ 以下であれば漏洩しやすく安全といえます。  
 ※難燃性とは、一般的に(財)日本防災協会の基準等に準ずるものを指します。  
 (防災性能試験番号登録済通知書は、ご要望により発行します。)

**AS-11** セイデンクリスタルブラック (0.3mm×W1370mm)

セイデンクリスタルの基本性能をベースに、光線透過率0%の遮光性を持った帯電防止シートです。表面固有抵抗値 $7.5 \times 10^9 \Omega$ です。クリーンルーム内の暗室など外部の光を遮断したい所に最適です。

**AS-12** セイデンクリスタルUV (0.3mm×W1370mm)

セイデンクリスタルの優れた防炎性、帯電防止性能はそのままに、紫外線の透過を抑えました(全光線透過率グラフ参照)。クリーンルームで使用される紫外線を吸収し、快適な作業環境をつくります。

**AS-2** セイデンF (0.1, 0.3, 0.5mm×W1370mm)

セイデンFは、特殊な導電性塗膜による優れた帯電防止性能と共に優れた防炎性能を有します。ご使用に際しては、導電性をしっかり発揮させるために通電性のある物に触れさせる等、必ずアースをとってください。

**AS-4** ブラックセイデンF (0.3mm×W1370mm)

光線透過率0%の完全遮光シートです。遮蔽・遮光条件での作業に最適な難燃性のシートです。

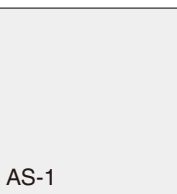

AS-1

セイデンクリスタル

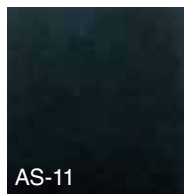

AS-11

セイデンクリスタルブラック

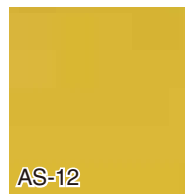

AS-12

セイデンクリスタルUV



AS-2

セイデンF



AS-4

ブラックセイデンF



AS-5

フレミラー 静電防虫

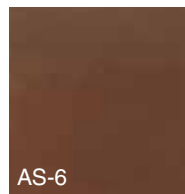

AS-6

フレミラー 静電ウェルディング



帯電防止カーテンAタイプ



帯電防止カーテンBタイプ

**AS-5** フレミラー 静電防虫 (0.3mm×W1370mm)

紫外線カットはもちろん、虫の目にほとんど見えないオレンジ色なので防虫効果の高いシートです。透明度が高く難燃性で、食品、印刷、塗装、化学、肥料工場などに最適です。

**AS-6** フレミラー 静電ウェルディング (0.3mm×W1370mm)

紫外線をカットして可視光線も約80%カットするブロンズ色のシートです。難燃性で、溶接・遮光間仕切りに最適です。

全光線透過率グラフ

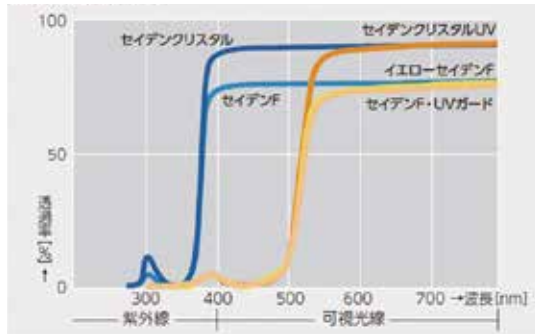

※ご希望のサイズで加工致します。お気軽にお問い合わせください。

コード	品名	型番	タイプ	サイズ	価格
02-110	セイデンクリスタル	AS-1	シート(巻き)	0.1mm×W1830mm×50m 0.3mm×W1370mm×30m 0.3mm×W1830mm×30m 0.5×W1370mm×20m 1.0, 2.0mm×W1370mm×10m 3.0mm×W1200mm×10m	お問い合わせください
02-111	セイデンクリスタルブラック	AS-11		0.3mm×W1370mm×30m	
02-112	セイデンクリスタルUV	AS-12		0.1×W1370mm×50m 0.3×W1370mm×30m 0.5×W1370mm×20m	
02-120	セイデンF	AS-2		0.3mm×W1370mm×30m	
02-140	ブラックセイデンF	AS-4			
02-150	フレミラー 静電防虫	AS-5			
02-160	フレミラー 静電ウェルディング	AS-6			

## 帯電防止カーテンシート加工例

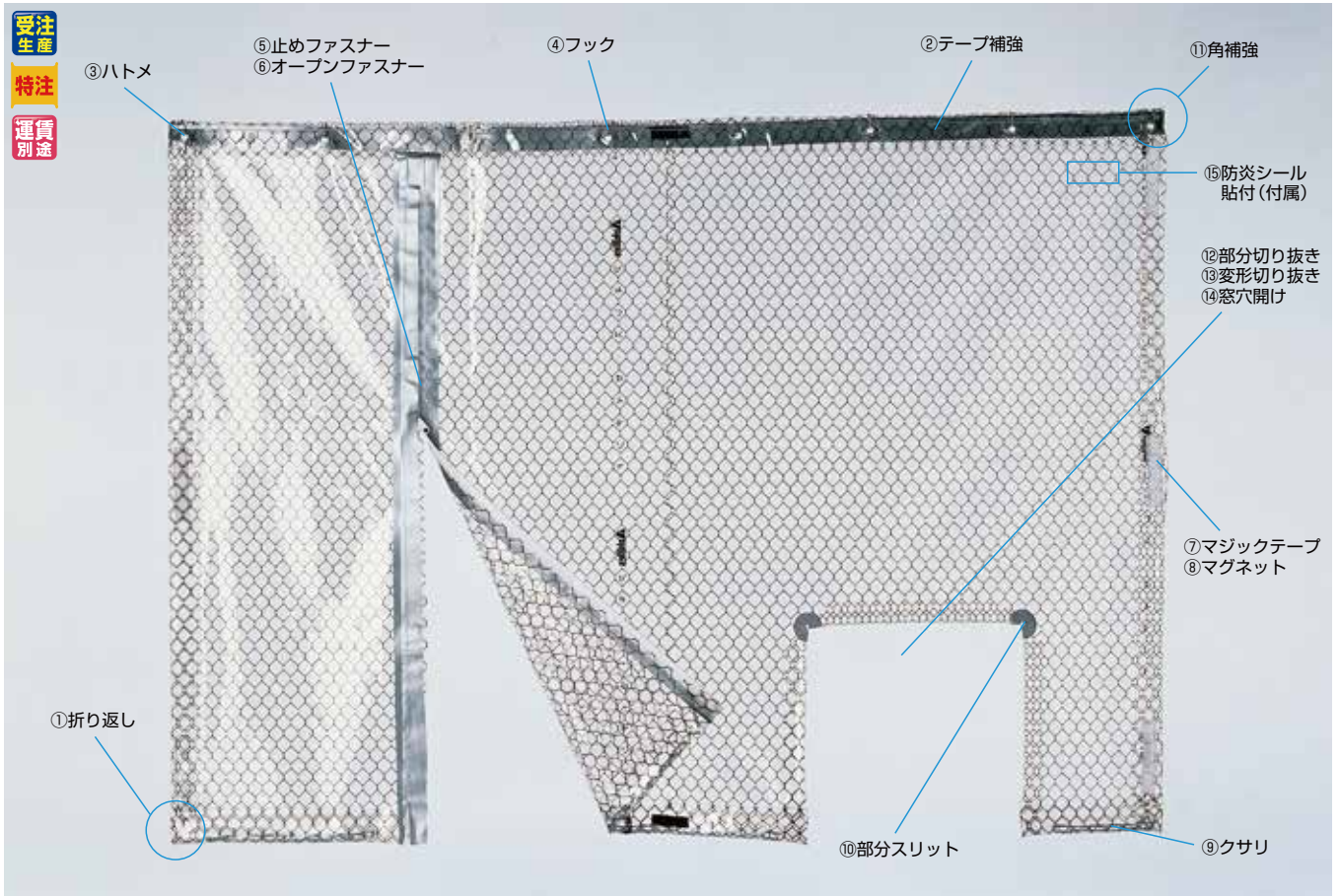

**①折り返し**  
切断部補強のため、折り返してウェルダー溶着。



**②テープ補強**  
フック付けの補強、およびビスなどでの裂け防止のため補強テープ入れ。



**③ハトメ打ち**  
フック、ビスなどを掛けるためのハトメ打ち。



**④フック付け**  
ランナーなどに吊るすためのフック付け。

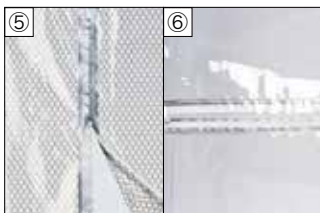

**⑤止めファスナー付け**  
出入口用などの止めファスナー付け。



**⑦マジックテープ付け**  
開閉用マジックテープ付け。



**⑧マグネット付け**  
開閉用マグネット付け。



**⑨クサリ入れ**  
あおり防止用クサリ入れ。



**⑩部分スリット入れ**  
出入口用スリット。

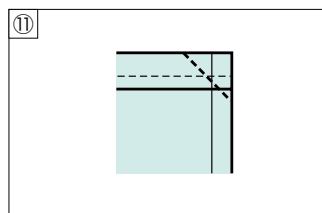

**⑪角補強**  
特に強度がかかる部分の角補強。



**⑫部分切り抜き**  
**⑬変形切り抜き**  
配管、部品よけなどの開口。  
**⑭窓穴開け**  
配管、部品よけ、監視用などの窓穴開け。  
(フタ付きも可)  
**⑮日本防炎協会発行の防炎シール貼付**  
※ご要望に応じ、付属品として同梱します。

# AS-9

カーテンシリーズ

## オレール

開閉がスムーズでスマートな、折れて畳めるアコーディオン式ビニールカーテンです。

従来のビニールカーテンに比べ、コンパクトに収納できます。保温・保冷・防塵・防虫・省エネなど、優れた機能を発揮します。専用取付金具で、更に使いやすくなりました。



施工例



モーターを取り付けることにより、自動カーテンにもできます。お問い合わせください。

開閉構造模式図



### 仕様

規 格：1.3t×1180mm×12m  
 構 成：1.3tが131mm幅で8枚、0.4tの折れ部分が15mm  
 両端は10mm

コード	品名	型番	価格
02-39001	一般	AS-9-1	お問い合わせください
02-39002	防炎	AS-9-2	
02-39003	防炎・防虫	AS-9-3	
02-39004	クリスタル	AS-9-4	

# MGN

カーテンシリーズ

## 磁動式ビニールカーテン マグレン

特殊磁石を組み込んだビニールカーテンを通るだけで、“磁動”でカーテン同士が引っついて扉や間仕切りの役割を担います。自動開閉シャッターのようにドアの開閉や通行を待ち時間なく行うことができるため、人やフォークリフトが通過するのもスムーズで作業効率が上がります。電気を使用しないため、ランニングコストも抑えることができます。室内の一部を囲いたい時の遮断機能としての利用も可能で、空調を逃がさないため人通りの激しい空港や温度調節が必要な工場内の省エネ対策にも貢献します。

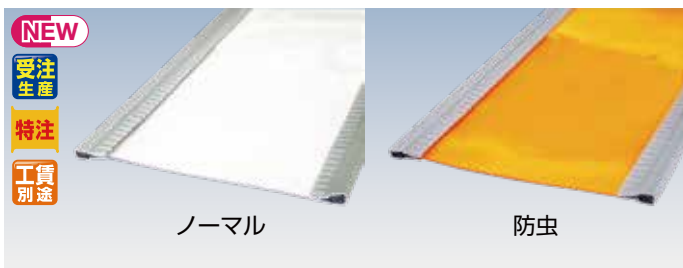

### 仕様

材 質：PVC (塩ビ)  
 重 量：W220 約1.0kg/m

コード	品名	型番	幅 (mm)	厚み (mm)	価格
02-51101	マグレン ノーマル リブ有り	MGN-220-15-R	220	1.5	お問い合わせください
02-51102	マグレン ノーマル リブ無し	MGN-220-15	220	1.5	
02-51103	マグレン 防虫 リブ有り	MGN-B-220-15-R	220	1.5	
02-51104	マグレン 防虫 リブ無し	MGN-B-220-15	220	1.5	
02-51105	マグレンスライダー ノーマル	MGN-S-400-20	400	2.0	



クリーンルーム使用例

一般制電.....通常の工場、倉庫、配送センター等の出入口のカーテンや間仕切りとしてご使用ください。

防災制電.....消防法施行令第4条の3に基づく消防法の防災適合品です。可燃物を扱う工場、倉庫などに適しています。

一般制電(リップ付).....シート両面のライン状突起によりシート同士が面で接することなく、べたつきを抑え摩擦による摺傷も防ぎます。優れた帯電防止性能(10<sup>10</sup>Ωレベルの表面固有抵抗率)が付与されていますので、静電気を嫌う場所の出入口のカーテン、簡易クリーンブースなどの間仕切りにお使いいただけます。

※ご希望のサイズで加工いたします。お気軽にお問い合わせください。

品名	ミエール 防災制電		
コード	02-39113	02-39114	02-39115
型番	MF-1	MF-2	MF-3
色	透明		
厚さ	2.0mm	2.0mm	3.0mm
幅	300mm		
巻数	12m	30m	30m
価格	お問い合わせください		

品名	ミエール 一般制電								ミエールライン 一般制電		
	02-39101	02-39102	02-39103	02-39104	02-39105	02-39106	02-39107	02-39108	02-39116	02-39117	02-39118
コード	MS-1	MS-2	MS-3	MS-4	MS-5	MS-6	MS-7	MS-8	MB-2	MB-3	MB-4
型番	MS-1	MS-2	MS-3	MS-4	MS-5	MS-6	MS-7	MS-8	MB-2	MB-3	MB-4
色	透明								透明(リップ付)		
厚さ	2.0mm	3.0mm	2.0mm	3.0mm	2.0mm	3.0mm	2.0mm	3.0mm	2.0mm	2.0mm	3.0mm
幅	200mm		300mm		200mm		300mm		200mm	300mm	
巻数	12m				30m				30m		
価格	お問い合わせください										

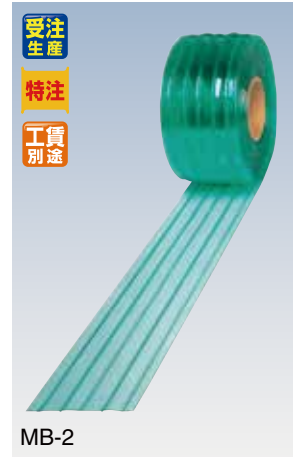

## FCF-series

ファイナルキャッチフィルタシリーズ

### 異物混入・防虫対策 ファイナルキャッチフィルタ

塵埃などの異物飛散、混入問題を簡単施工で解決します。天井・壁等の空調ダクトやエアコン吹出口など、設置場所に合わせて1枚から製作が可能です。

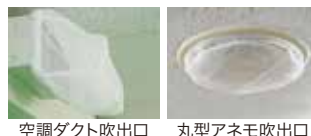

#### 参考仕様

材質: ポリエステル  
 サイズ: 各メッシュサイズ承ります  
 形状: 箱型、円筒型、平面型など各種  
 取付方法: マジックテープタイプ、通しヒモタイプ(巾着ヒモタイプ)、ホースバンド留めタイプ、通しゴム紐タイプなど各種

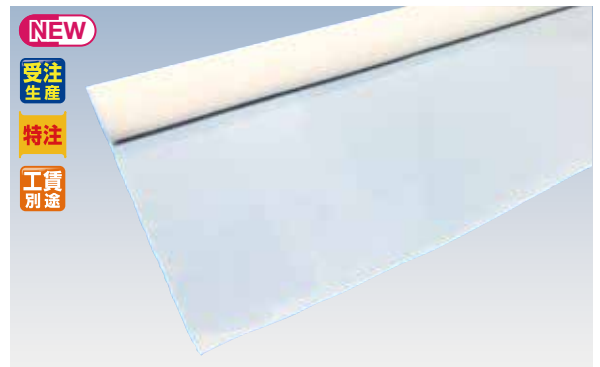

## AS-13・14

カーテンシリーズ

### セイデンF(両面塗工タイプ) ブラックセイデンF(両面塗工タイプ)

セイデンF、ブラックセイデンF(両面塗工タイプ)はセイデンF、ブラックセイデンF0.3mm厚の裏面にも特殊な導電性塗膜を施したものです。

ご使用に際しては、導電性能をしっかりと発揮させるために通電性のある物に触れさせる等、必ずアースをとってください(下記アース取付事例参照)。また、塗工面は溶剤で落ちてしまいます。メンテナンス等での溶剤の使用は避けてください。

#### 仕様

規格: 0.3mm×1370mm×30m  
 色: 透明(セイデンF)、ブラック(ブラックセイデンF)  
 表面抵抗率: 10<sup>6</sup>Ω(JIS C 2170 に準用)



コード	品名	型番	価格
02-51106	セイデンF(両面塗工タイプ)	AS-13	お問い合わせください
02-51107	ブラックセイデンF(両面塗工タイプ)	AS-14	

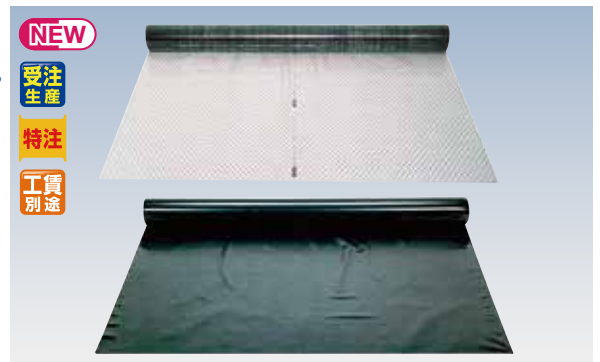

# UF

カーテンシリーズ

## 帯電防止・紫外線カット・自己粘着タイプフィルム

表面固有抵抗率 $10^{10}\Omega$ レベルの性能と優れた紫外線遮蔽性能を兼備するクリーンルーム対応自己粘着塩化ビニールフィルムです。  
平滑なガラス面に貼るだけで帯電防止の紫外線遮蔽ガラスとなります。  
粘着剤を使用しないので透明度も損なわず、剥がしたあとも糊による汚染がありません。



全分光光線透過率グラフ

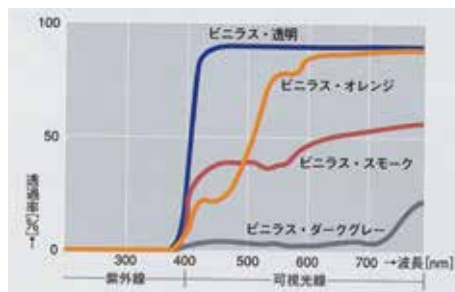

※ご希望のサイズで加工いたします。お気軽にお問い合わせください。

コード	02-39120	02-39121	02-39122	02-39123
型番	UF-1	UF-2	UF-3	UF-4
品名	ビニラス			
色	透明	オレンジ	スモーク	ダークグレー
規格	0.2mm×1000mm×10m			
価格	お問い合わせください			

# BV-R

クリーンモジュールユニットシリーズ

## 薄型クリーンモジュールユニット ACモーター搭載タイプ [RoHS 指令対応品]

あらゆるクリーン分野において多目的に使用できる薄型・小型HEPA/ULPAフィルターユニットです。

### ACモーター搭載 単一風量タイプ

HEPA/ULPAフィルターの使用で、高浄度を維持できます。局所のクリーン化には複数台を組み合わせ、目標クラスに合わせたシステム作りが可能です。  
インテュアー付ターボファンの採用で、低騒音・低入力を実現しました。  
風量を強・弱2ノッチで切替可能です(別途電気配線部品等が必要)。  
モーターの異常検出端子を標準装備しました。  
ファンガード標準装備で、しかも薄型(H150mm)のため設置の自由度が向上しました。

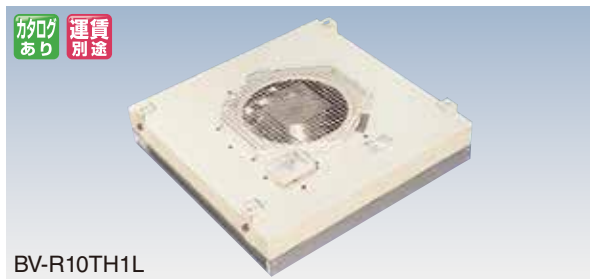

BV-R10TH1L

### ACモーター搭載 小型タイプ

小型シロッコファンの採用で、低騒音・低入力を実現しました。  
運転スイッチと電源コードを標準搭載し、簡易施工性を追求しました。(R01MH1L)  
BV-R01MH1L、R01MU1Lはプレフィルタ付属です。

**用途**  
半導体・液晶産業分野、回路基板・IT関連機器組み立て産業分野、HACCP対応が必要な食品分野、精密加工・理化学・製薬産業分野など



BV-R01MH1L

■ ACモーター搭載 単一風量タイプ

コード	型番	外形寸法	重量	風量		集塵効率	消費電力	価格
				強	弱			
02-71203	BV-R04TH1L	W400×D400×H150mm	約10kg	4.2m³/min	3.0m³/min	99.99%以上 (0.3μm) 無水シリカ試験品	AC100V 50/60Hz	お問い合わせください
02-71204	BV-R07TH1L	W500×D500×H150mm	約12kg	6.2m³/min	4.3m³/min			
02-71205	BV-R10TH1L	W610×D610×H150mm	約13kg	11.0m³/min	7.2m³/min			
02-71206	BV-R11TH1L	W760×D610×H150mm	約15kg	12.5m³/min	8.2m³/min			
02-71207	BV-R13TH1L	W915×D610×H150mm	約18kg	13.6m³/min	8.8m³/min			
02-71208	BV-R15TH1L	W1220×D610×H150mm	約20kg	15.2m³/min	10.0m³/min			
02-71210	BV-R04TU1L	W400×D400×H150mm	約10kg	3.2m³/min	2.4m³/min	99.999%以上 (0.1μm) 無水シリカ試験品	AC100V 50/60Hz	お問い合わせください
02-71211	BV-R07TU1L	W500×D500×H150mm	約12kg	4.8m³/min	3.4m³/min			
02-71212	BV-R10TU1L	W610×D610×H150mm	約13kg	8.1m³/min	5.5m³/min			
02-71213	BV-R11TU1L	W760×D610×H150mm	約15kg	9.4m³/min	6.2m³/min			
02-71214	BV-R13TU1L	W915×D610×H150mm	約18kg	10.5m³/min	6.9m³/min			
02-71215	BV-R15TU1L	W1220×D610×H150mm	約20kg	12.4m³/min	8.1m³/min			

■ ACモーター搭載 小型タイプ

コード	型番	外形寸法	重量	風量	集塵効率	消費電力	価格
02-71201	HEPA BV-R01MH1L	W240×D240×H140mm	3.5kg	1.0/1.0m³/min	99.99%以上(0.3μm)	AC100V 50/60Hz	お問い合わせください
02-71236	ULPA BV-R01MU1L	W240×D240×H140mm		0.8/0.8m³/min			

※他の仕様もあります。お問い合わせください。

クリーン設備関連機器 Cleanroom equipments



# BV-R

クリーンモジュールユニットシリーズ

## 薄型クリーンモジュールユニット 付属品 ACモーター搭載タイプ [RoHS 指令対応品]

あらゆるクリーン分野において多目的に使用できる薄型・小型HEPA/ULPAフィルターユニットの付属品です。

### プレフィルター ACモーター搭載タイプ用

仕様	
材質	不織布ポリエステル
平均捕集率	重量法 60%
適応機種	BV-R04・07・10・11・13・15TH1L BV-R04・07・10・11・13・15TU1L
コード	型番
02-71216	BV-PF10

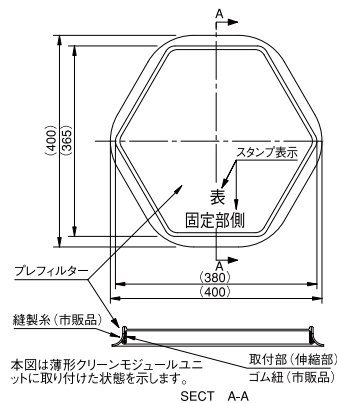

### マノスターゲージ FR51A

設置スペースを選ばない小型・軽量タイプです。

仕様	
外装材質	ポリカーボネート
圧力測定方式	差圧式
受圧エレメント	ダイヤグラム
測定ガス体	空気および非腐食性ガス(液体は不可)
使用周囲温度	-10~+50℃(ただし氷結しないこと)
使用周囲湿度	90%RH以下(ただし結露しないこと)
計器本体耐圧力	50kPa
適合配管	ビニル管またはゴム管(内径4mm)
質量	約90g
付属品	取付金具、取付ナットセット
コード	型番
02-71501	FR51A



運賃別途  
工賃別途

クリーン設備関連機器 Cleanroom equipments

# EC-MAC

クリーンモジュールユニットシリーズ

## 薄型クリーンモジュールユニット

〈ステンレス製本体〉  
耐薬品性、耐食性に優れています。

HEPAフィルターに表示灯を埋め込み、室内から運転状態が確認できます。  
吹出清浄度はISOクラス5(クラス100)です。  
水平・垂直方向を問わず取り付けできます。  
小型から大型までシリーズ展開しており、用途に合わせてお選びいただけます。

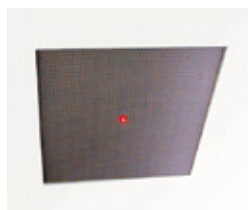

■高輝度LED運転表示灯  
運転状態が容易に確認できるLED表示灯付の光るフィルターを全シリーズに標準装備しました。

■本体スイッチ  
本体にサーキットプロテクター内蔵スイッチをつけ、過電流を遮断し送風機の焼損を防ぎます。

■簡単装着  
吹出面に設けたナットサートにより、機種への装着が簡単にできます。

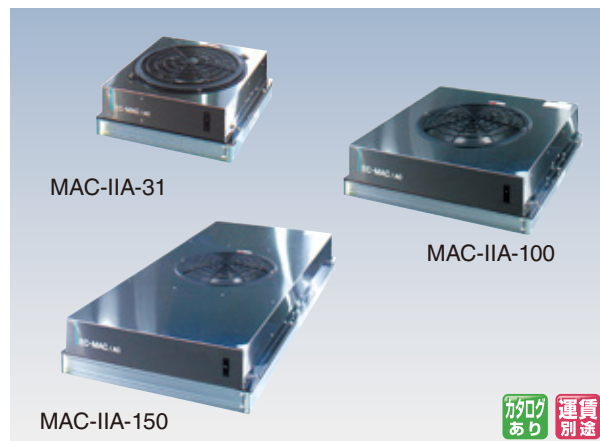

かろが  
あり  
運賃  
別途

コード	型番	外形寸法	重量	風量	集塵効率	電源	消費電力	価格
02-71229	MAC-IIA-31	W400×D400×H165mm	6.5kg	3.0/3.5m <sup>3</sup> /min	99.99%以上 (0.3μm)	AC100V 1φ 50/60Hz	29W/37W	¥98,000
02-71230	MAC-IIA-51	W500×D500×H185mm	11.5kg	4.5/5.4m <sup>3</sup> /min			50W	¥130,000
02-71227	MAC-IIA-100	W610×D610×H185mm	14.5kg	10.0m <sup>3</sup> /min			98W/114W	¥162,000
02-71228	MAC-IIA-150	W610×D1220×H200mm	22.0kg	15.0m <sup>3</sup> /min			141W/157W	¥270,000
02-71241	MAC-IIA-32DCCON	W400×D455×H185mm	8.1kg	3.0m <sup>3</sup> /min	99.99%以上 (0.3μm)	AC100V 1φ 50/60Hz	約28W	¥148,000
02-71242	MAC-IIA-52DCCON	W500×D500×H185mm	10.0kg	5.0m <sup>3</sup> /min			約28W	¥172,000
02-71239	MAC-IIA-101DCCON	W610×D610×H185mm	12.0kg	10.0m <sup>3</sup> /min			65W	¥218,000
02-71240	MAC-IIA-151DCCON	W610×D1220×H200mm	19.3kg	15.0m <sup>3</sup> /min			78W	¥344,000

※AC200V 1φ仕様をご要望の場合は別途お問い合わせください。

# PS01-AD

クリーンモジュールユニットシリーズ

## ピュアスペース

小型でクリーン環境を構築します。AC100VコンセントにつなぐだけでHEPAフィルターを通したエアーを約1m<sup>3</sup>/min供給します。天井面のプレフィルターは簡単に交換が可能です。樹脂製ボディで軽量化を実現しました。

コード	02-71401
型番	PS01-AD
外形寸法	W260xD260xH149mm
HEPAフィルター	W200xD200xH50mm
風量	約1m <sup>3</sup> /min
風速	約0.5m/s
集塵効率	99.97%以上 (0.3μm)
本体材質	ABS樹脂
電源コード	長さ1.8m 2Pプラグ付
モーター	ACモーター
電源	AC100V 50/60Hz 約36/38W
本体重量	約3.2kg
価格	¥38,000

コード	02-71402	02-71403
型番	PS01-1AD	PS01-PF
仕様	交換用抗菌・防臭HEPAフィルター	交換用プレフィルター
価格	¥11,700	¥900

※風量設定・リモートコントロールはできません。



PS01-AD

# PSV-AD/PSX-AD

クリーンモジュールユニットシリーズ

## ピュアスペース

複数ユニットのトータルコントロールで、必要な環境を無駄なくクリーン化できます。

- 風量は5段階調節が可能。PS-リモコンでつながれたユニットは一台のコントローラで制御可能です。
- スピードクリーンモード搭載。始業時など早くクリーンにしたい場合に運転を行ってください。
- 省エネ効果を生揮。基本設定以下の風量は4段階に調節可能です。
- 複数のユニットをコントロール。ピュアスペースリモコンシステムにより複数のユニットを数珠繋ぎで連結し、同一風速にコントロール可能です。PSV-ADとPSX-ADの混在も可能です。
- 大幅なコストダウンを実現。ユニットの制御に専門の電気工事が必要だった従来品に比べて導入コストと工事の手間を大幅に抑えます。
- リモコンケーブルの延長も可能。標準2mのケーブルに、パソコン用LANケーブル使用で延長も可能です。

コード	02-71409	02-71410
型番	PSV-AD2	PSX-AD2
外形寸法	W494xD494xH134mm	W654xD654xH134mm
HEPAフィルター	W450xD450xH50mm	W610xD610xH50mm
風量	5段階調節 約5m <sup>3</sup> /min (標準)約4.3、2m <sup>3</sup> /min (SILENT)約6m <sup>3</sup> /min	5段階調節 約10m <sup>3</sup> /min (標準)約8.6、4m <sup>3</sup> /min (SILENT) 約11m <sup>3</sup> /min (SPEEDCLEAN)
風速	標準約0.5m/s (最低0.2m/s)	
吹出口清浄度	クラス100	
本体材質	ABS樹脂	
リモコンコード長	2m	
モーター	DCブラシレスモーター	
電源	AC100V 50/60Hz 約52W	AC100V 50/60Hz 約86W
本体重量	約8.6kg	約11kg
価格	¥111,000	¥147,000



PSV-AD

PSX-AD

コード	02-71406	02-71407	02-71408
型番	PSVX-PF	PSV-05AD	PSX-10AD
仕様	交換用プレフィルター	交換用抗菌・防臭HEPAフィルター	交換用抗菌・防臭HEPAフィルター
価格	¥900	¥37,000	¥53,000

# CV-G

クリーンルーム掃除機シリーズ

## クリーンルーム用掃除機

条件の厳しいクリーンルームでの使用を考えた設計です。



CV-G12CT

移動がラクなショルダーバンド付き  
高浄清トランクタイプ



CV-G104C

広い場所にも対応できる、  
高浄清大容量タイプ

コード	型番	外形寸法 <sup>*1</sup>	吸込仕事率 <sup>*</sup>	本体質量 <sup>*2</sup> (標準質量)(kg)	集塵容積	消費電力	コード長さ	ホース長さ	運転音 <sup>*3</sup>	付属フィルター 塵落装置	価格
02-76201	CV-G12CT	W576xD185xH388mm	105W	6.8kg	1.5L	500W	5m(着脱式)	1.2m(伸縮)	59dB	高密度紙バック(TN-15)	¥ 82,000
02-76202	CV-G104C	W327xD283xH657mm	320W	10.2(11.5)kg	4.5L	1050W	8m(着脱式)	1.4m	62dB	(TN-45)	¥105,000

※吸込仕事率とはJIS規格によって定められている吸込力の目安で、最大(～最小値)を表示しています。使用時の吸塵力とは吸込仕事率以外に吸込具の種類・ゴミのたまり具合や床材の違い等によって異なります。お掃除の際は、ふさわしいポジションをお選びください。

※1 本体寸法にはハンドル部分も含まれます。※2 本体質量は本体のみ(コード含む)の質量です。(標準材質)は本体と付属品(応用部品・予備品は除く)の合計質量です。

※3 運転音の測定方法はJIS C9108によります。

# PP8000-BASIC

パーティクルカウンターシリーズ

## ハンドヘルド パーティクルカウンター ベーシック

クリーンルームから一般大気環境まで対応可能です。  
コストパフォーマンスを追求したベーシックモデルです。

コード	02-71603	02-71604
型番	PP8303-BASIC	PP8306-BASIC
光源	半導体レーザー	
測定チャンネル数	3	6
最小可測粒径	0.3 $\mu$ m	
粒径区分	0.3,0.5,10.0 $\mu$ m	0.3,0.5,1.0,2.5,5.0,10.0 $\mu$ m
流量	2.83L/min (0.1cfm)	
測定粒子個数濃度	15,000,000 個/cf at 10% 同時通過係数損失	
データメモリ	45,000 サンプルレコード	
出力	USB/Ethernet (オプション) RS485 or RS232	
使用温湿度範囲	5~40 $^{\circ}$ C 20~95%RH (結露なきこと)	
表示部	4.3in WQVGA (480x272) カラータッチスクリーン	
表示言語	英語	
バッテリー	リチウムイオン電池 Model EE80003A 55Wh 連続10時間 再充電時間4時間(本体に装着時)、2時間(別売外部充電器使用時)	
寸法・重量	W129xD114xH254 mm (取手含む ブローブ含まず)・1.0kg (電池装着時)	
適用規格	ISO2150-4/JISB99201 準拠	
標準付属品	等速ブローブ、パーティクルフィルター、USB ケーブル 1.8m、リチウムイオン電池 (脱着式)、ACアダプター (15V2A AC100~240V)、検査成績書、校正証明書、マニュアル	
価格	お問い合わせください	

NEW

運賃別途

カタログあり

デモ機貸出



クリーン設備関連機器

Cleanroom equipments

# PP8000

パーティクルカウンターシリーズ

## ハンドヘルド パーティクルカウンター

クリーンルームから一般大気環境まで対応可能です。  
リアルタイムメーター機能で発塵源の特定やフィルターのリークチェックができ、6粒子の同時測定が可能です。  
PP8506-30は0.5~30 $\mu$ mの大粒子対応モデルです。PM換算機能もありPM濃度換算値 ( $\mu$ g/m<sup>3</sup>) を表示します。  
\*PP8306、PP8506-30はレンタルサービスもっております。

コード	02-71457	02-71458	02-71459	02-71456	02-71601	02-71602
型番	PP8303	PP8503	PP8306	PP8506	PP8506-20	PP8506-30
光源	半導体レーザー					
測定チャンネル数	3			6		
最小可測粒径	0.3 $\mu$ m	0.5 $\mu$ m	0.3 $\mu$ m	0.5 $\mu$ m	0.5 $\mu$ m	0.5 $\mu$ m
粒径区分	0.3,0.5,10.0 $\mu$ m	0.5,1.0,10.0 $\mu$ m	0.3,0.5,1.0,2.5,5.0,10.0 $\mu$ m	0.5,0.7,1.0,2.5,5.0,10.0 $\mu$ m	0.5,1.0,2.5,5.0,10.0,20.0 $\mu$ m	0.5,1.0,5.0,10.0,20.0,30.0 $\mu$ m
流量	2.83L/min (0.1cfm)					
最大粒子個数濃度	15,000,000 個/cf at 10% 同時通過係数損失					
データメモリ	45,000 サンプルレコード					
出力	USB/Ethernet					
使用温湿度範囲	5~40 $^{\circ}$ C 20~95%RH (結露なきこと)					
温湿度センサ	オプション	付属				
表示部	4.3in WQVGA (480x272) カラータッチスクリーン					
表示言語	英語					
バッテリー	リチウムイオン電池 Model EE80003A 55Wh 連続10時間 再充電時間4時間(本体に装着時)、2時間(別売外部充電器使用時)					
寸法・重量	W129xD114xH254 mm (取手含む ブローブ含まず)・1.0kg (電池装着時)					
適用規格	ISO2150-4/JISB99201 準拠					
標準付属品	等速ブローブ、パーティクルフィルター、USB ケーブル 1.8m、リチウムイオン電池 (脱着式)、ACアダプター (15V2A AC100~240V)、検査成績書、校正証明書、マニュアル					
価格	お問い合わせください					

NEW

運賃別途

カタログあり

デモ機貸出



# PP7000

パーティクルカウンターシリーズ

## ハンドヘルド リモートパーティクルカウンター

クリーンルームから一般大気環境まで対応可能です。  
壁面や柱への設置、卓上に置いての使用。本体での操作もパソコンからの遠隔操作でも運用可能なリモートタイプです。  
リアルタイムメーター機能で粒子計測をリアルタイム表示します。PM換算機能もあり、PM濃度換算値 ( $\mu$ g/m<sup>3</sup>) を表示します。

コード	02-71605	02-71606
型番	PP7301	PP7501
光源	半導体レーザー	
測定チャンネル数	6	
最小可測粒径	0.3 $\mu$ m	0.5 $\mu$ m
粒径区分	0.3,0.5,1.0,2.5,5.0,10.0 $\mu$ m	
流量	2.83L/min (0.1cfm)、内蔵フローコントローラによる自動流量調整、チューブ延長5m以内(大気圧下)	
測定粒子個数濃度	15,000,000 個/cf at 10% 同時通過係数損失	
データメモリ	45,000 サンプルレコード	
出力	USB/Ethernet、Modbus RS485 or RS232 (オプション)	
使用温湿度範囲	5~40 $^{\circ}$ C 20~95%RH (結露なきこと)	
表示部	4.3in WQVGA (480x272) カラータッチスクリーン	
表示言語	英語	
バッテリー	リチウムイオン電池 (脱着式)、Model EE80003A 55Wh 連続10時間 再充電時間4時間(本体に装着時)	
寸法・重量	W133xD105xH210 mm/1.8kg	
適用規格	1年間但し光源は2年間、ポンプは使用条件による。	
標準付属品	等速ブローブ、パーティクルフィルター、USB ケーブル 1.8m、リチウムイオン電池 (脱着式)、ACアダプター (15V2A AC100~240V)、検査成績書、校正証明書、マニュアル	
価格	お問い合わせください	

NEW

運賃別途

カタログあり

デモ機貸出



# PP8000

パーティクルカウンターシリーズ

## MODEL 8306/8506-30 レンタルサービス

PP8306、PP8506-30はレンタルサービスを行っております。

### 01 大粒子に対応

検出が難しい30.0μmの大粒子にも対応できます (MODEL8506-30)。



### 02 リアルタイムメーター

1秒毎に粒子カウントをリアルタイム表示します。移動しながらカンタンに発塵源を特定できます。

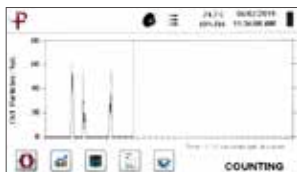

### 03 PM換算機能

粒子数の計測と並行してPM濃度換算値(μg/m)を表示します。



運賃別  
送あり



クリーン設備関連機器

Cleanroom equipments

型番	基本料	レンタル料/1日あたり	往復配送料 ※北海道・沖縄・離島除く
PP8306	¥57,000	¥1,700	¥3,500
PP8506-30	¥72,000	¥2,200	¥3,500

ご利用例 | MODEL8306を5日間ご利用の場合

基本料 1日あたりのレンタル料 ご利用日数 往復配送料  
**¥57,000 + ( ¥1,700 × 5 ) + ¥3,500**

**合計金額 ¥69,000 (税別)**

レンタルカレンダー | 5日間ご利用の場合

金曜日	土曜日	日曜日	月曜日	火曜日	水曜日	木曜日	金曜日	土曜日	日曜日	月曜日
レンタル機器発送	期間に含まず	期間に含まず	機器到着					期間に含まず	期間に含まず	ご返却 (ご発送)

# PP9000-30CH

パーティクルセンサーシリーズ

## 30粒径・高濃度対応小型パーティクルセンサー PP9000-30CHシリーズ

高濃度モニタリングからインテグレートセンサとして、また、インドアのリアルタイムモニタ、曝露実験、大気環境のモニタリングまでお使いいただけます。従来の光散乱微粒子センサの高濃度対応、優れた分解能、1秒からの測定、汚れに強いセンサ構造を活かして、最大30粒径の同時測定が可能です。

コード	02-71607	02-71608	02-71609	02-71610	02-71611	02-71612	02-71613	02-71614
型番	PP9300	PP9300P	PP9301	PP9301P	PP9500	PP9500P	PP9501	PP9501P
最小可測粒径選択	最小可測 0.3μmのタイプ				最小可測 0.5μmのタイプ			
ポンプ有無	なし	あり	なし	あり	なし	あり	なし	あり
可測粒径範囲	0.3~10μm							
粒径数	校正時6粒径-最大30粒径まで選択							
粒子径	粒子径はユーザーが設定 (300nm-10,000nm パソコン+IMS-9Kソフトウェア)							
校正時粒径	0.3μm、0.5μm、1.0μm、2.5μm、5.0μm、10.0μm				0.5μm、0.7μm、1.0μm、2.5μm、5.0μm、10.0μm			
流量	1.2L/min				2.83L/min			
流量モニタ	内部フローセンサにて常時流量をモニター (±0.5%でエラー表示)							
最大可測濃度	1,770/CC		710/CC		1,770/CC		710/CC	
計数効率/偏計数	PSLにて50%@0.3μm・100%@>0.45μm/1カウント以下・60分				PSLにて50%@0.5μm・100%@>0.75μm/1カウント以下・60分			
光源	長寿命半導体レーザー (保証期間2年、目安寿命10年)							
受光部	フォトダイオード							
測定時間/モード	[最小1秒~最大9999時間/1回]、繰り返しモード [サンプル量(時間)+休止]×N							
メモリー数	65000、オーバーフロー時は先頭からデリート							
エラーインジケータ	エラー(フロー、設定アラーム超え、センサなど)発生時、インレット部オレンジ色LEDで発報							
アラーム設定	各粒径ごとに粒子個数・質量(区間生値、累計生値、同m換算、同CF換算)で設定							
処理部	パソコン Windows10以上							
付属ソフトウェア	IMS-9K							
コミュニケーション	Modbus RTU, Isolated RS485							
パソコン接続	USB-Mini-USBケーブル1.8m、RS485接続はオプションキットによる							
付属品	110V-240VAC-12VDCコンバータ、パーティクルフィルタ、ISOブローブ							
環境センサ	環境センサブローブ(温湿度センサ、気圧センサ、CO2センサ)							
RS485出力キット	追加485ボード、外部接続ケーブル							
マウントブラケット	ステー釣掛け用マウントブラケット							
電源	9-24VDC (<2.5W)							
排気フィルタ	HEPA	HEPA	HEPA	HEPA	HEPA	HEPA	HEPA	HEPA
	※ポンプ内蔵型はHEPAを経由して排気。環境汚染影響の考慮の必要なければHEPA撤去可能(ポンプ不可軽減)							
規格	ISO21504-4、JIS B9921 (オプション環境センサ含まず)							
外装	SUS316							
寸法/重量	91mm W×46mm D×143mm / 0.78kg							
動作/環境温湿度	5℃~40℃、20%~95%RH/0℃~50℃、98%RHとともに結露なきこと							
価格	お問い合わせください							

NEW

運賃別  
送あり



# C-series

静電気除去ツールシリーズ

## 静電気除去ACパルス・クリーンバー

クリーンルーム / ブース内の除電、高速で移動するフィルムの帯電防止などに使用できます。新設計の超高速除電エア噴出口で高精度・高速除電を実現しました。ターミナルは片側に集約されており、電源の渡り配線が可能です。

型番	C-40~300
イオン発生方式/印加電圧	パルスACコロナ放電式 / AC8~12.5kV (p-p)
周波数	0.1~50Hz (10段階)
パルス比	プラス側40~70% マイナス側60~30%
入力電圧/消費電流	DC24V±5% / 600mA (max.)
イオンバランス	±30V以内 (1000mm)
使用距離	50~2000mm
エア継手	PT1/8
使用流体	クリーンドライエアーまたはN2 (0.3MPa以下)
オゾン発生量	0.05ppm以下 (50mm)
使用温度/湿度	0~50°C/35~85%RH (結露氷結なきこと)
付属品	リモートコントローラ (C-40, 60除く) / 電源ケーブル5m / インターフェースケーブル (C-40, 60のみ) / エンドブラケット (取付済) / ミドルブラケット (対象機種のみ)

コード	型番	外形寸法	針電極	ミドルブラケット	重量	価格
02-71460	C-40	W422xD46xH90mm	5本	-	0.78kg	お問い合わせください
02-71461	C-60	W602xD46xH90mm	8本	-	1.08kg	
02-71462	C-90	W877xD33xH96mm	12本	-	0.9kg	
02-71463	C-100	W1078xD33xH96mm	16本	1個	1.0kg	
02-71464	C-120	W1318xD33xH96mm	20本	1個	1.2kg	
02-71465	C-150	W1558xD33xH96mm	24本	1個	1.4kg	
02-71466	C-170	W1798xD33xH96mm	28本	2個	1.6kg	
02-71467	C-200	W2038xD33xH96mm	32本	2個	1.8kg	
02-71468	C-220	W2278xD78xH96mm	36本	2個	2.3kg	
02-71469	C-250	W2518xD78xH96mm	40本	3個	2.6kg	
02-71470	C-270	W2758xD78xH96mm	44本	3個	2.8kg	
02-71471	C-300	W2998xD78xH96mm	48本	3個	3.1kg	

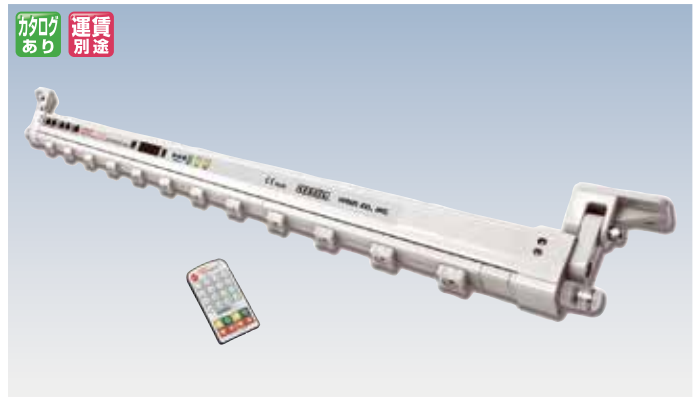

セル生産台上の除電

コンベア上の除電

クリーン設備関連機器

Cleanroom equipments

# MODEL5515-series

ルームイオナイザーシリーズ

## 広範囲静電気除去 ルームイオナイザー

作業者や対象物の動線に設置して領域全体の除電用途に最適で、異物付着の抑制や工程内への持込異物の抑制に効果を発揮します。イオンが広い範囲に拡散して隅々まで回り込むため、広い範囲かつ複雑な形状の除電も可能です。天井にそのまま取り付けることが可能で、パーティプのような吊り下げジグが不要です。

### 仕様

#### Model 5515 イオナイザ

入力電圧: 24VAC50/60Hz 1W  
 Model 5522 或いは 5582 コントローラより供給  
 出力電圧: 0~約±20kV  
 出力電流: <15micro A 電流及び電圧制御回路内蔵  
 接続コネクタ: RJ11 4極4芯  
 イオン発生: 最小0.1sec 最大10sec のパルス DC 動作  
 タイミング: ステディステートモードも選択可能  
 オゾン発生量: <0.005ppm  
 電極: 単化粧シリコン (U)  
 寸法: 高31x奥行36x長さ445mm (ロッド含まず)  
 ロッド長: 64mm (2.5), 127mm (5), 254mm (10), 381mm (15), 610mm (24), 914mm (36), 1524mm (60)  
 重量: 465g (ロッド含まず)

#### Model 5522 コントローラ

入力電圧: 100/115/230VAC  
 寸法: 高70x奥行75x長315mm  
 重量: 3.18kg  
 最大接続イオナイザ数: 20

最大80台のイオナイザ接続可能なモデル5582コントローラもあります

コード	製品区分	型番	価格
02-51108	イオナイザ	MODEL5515	お問い合わせください
02-51109	ハンドヘルドターミナル	MODEL5571	
02-51110	リモコン	MODEL5572	
02-51111	コントローラ	MODEL5522	



MODEL5522コントローラ

MODEL5572  
リモコン  
各イオナイザの操作や  
アドレス設定に使用

MODEL5571  
ハンドヘルドターミナル  
全イオナイザの一括操作や  
初期通信設定に使用

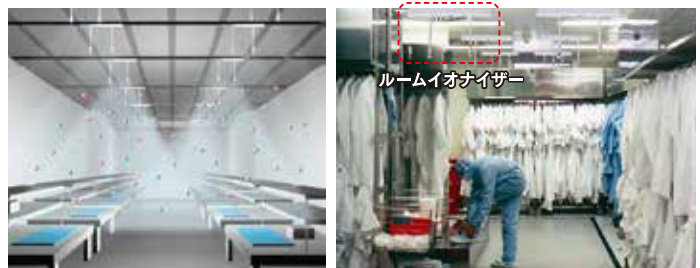

エリア全体の除電

更衣室の設置例

### 精密空調装置

コンパクトで簡単に設置可能な精密空調装置です。小型クラスでは最高レベルの温度制御 $\pm 0.1^{\circ}\text{C}$ 、湿度制御 $\pm 1\%$ を達成しました。必要な空間を温湿度制御し、クリーン化もはかれます。排熱を最大70%カットするため、室内でも空調機への負担がありません。

カタログあり  
工賃別途



#### 仕様

処理空気量：0.7～4.0 $\text{m}^3/\text{min}$   
 温度制御精度： $\pm 0.1^{\circ}\text{C}$   
 設定温度範囲：18～30 $^{\circ}\text{C}$   
 湿度制御精度： $\pm 1\%$   
 設定湿度範囲：45～75%



PAP01B



PAP03C-KJ

#### 温度制御タイプ PAP01B

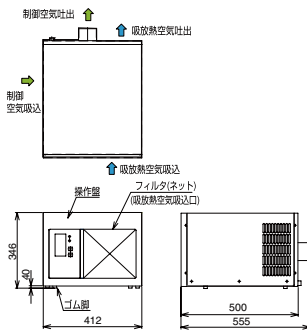

#### 温湿度制御タイプ PAP01B-KJ

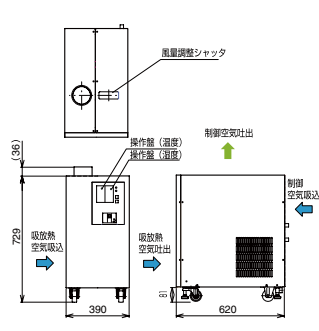

#### 温度制御タイプ PAP03C

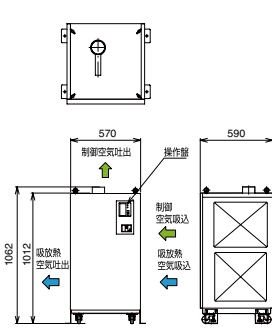

#### 温湿度制御タイプ PAP03C-KJ

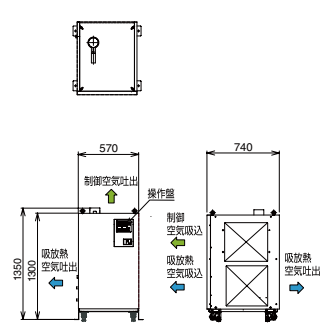

コ ー ド		02-75101	02-75102	02-75103	02-75104
型 番		PAP01B	PAP01B-KJ	PAP03C	PAP03C-KJ
性 能	設定可能温湿度範囲 <sup>※1</sup>	18～30 $^{\circ}\text{C}$	18～30 $^{\circ}\text{C}$ /45～75%RH	18～30 $^{\circ}\text{C}$	18～30 $^{\circ}\text{C}$ /45～75%RH
	温湿度制御精度 <sup>※2</sup>	$\pm 0.1^{\circ}\text{C}$	$\pm 0.1^{\circ}\text{C}/\pm 1.0\% \text{RH}$	$\pm 0.1^{\circ}\text{C}$	$\pm 0.1^{\circ}\text{C}/\pm 1.0\% \text{RH}$
	冷却+加熱能力(50/60Hz)	0.33/0.39kW	0.77/0.84kW	1.65/1.85kW	1.8/2.12kW
	(最大冷却能力)(50/60Hz)	0.22/0.26kW	0.37/0.44kW	1.15/1.35kW	1.2/1.42kW
定格処理風量		0.7～1.0 $\text{m}^3/\text{min}$		2.0～4.0 $\text{m}^3/\text{min}$	
最大機外静圧 <sup>※3</sup>		120/130Pa	120/160Pa	110/150Pa	110/150Pa
環境状況	周囲温湿度範囲(吸込空気) <sup>※1</sup>	15～35 $^{\circ}\text{C}$ /30～70%RH		15～40 $^{\circ}\text{C}$ /30～70%RH	
	吸込温度変化勾配	$\pm 1^{\circ}\text{C}/\text{h}$ 以内			
	吸込湿度変化勾配	$\pm 5\%/\text{h}$ 以内			
外形寸法 <sup>※4</sup>		W412×D500×H346mm	W390×D620×H765mm	W480×D590×H1070mm	W520×D680×H1350mm
製品質量		32kg	69kg	95kg	135kg
制御空気吐出口		$\phi 75\text{mm}$	$\phi 100\text{mm}$	$\phi 98\text{mm}$	
加湿水	水質	—	純水(電気伝導率0.1～10 $\mu\text{S}/\text{cm}$ )	—	純水(電気伝導率0.1～10 $\mu\text{S}/\text{cm}$ )
	最大加湿能力 <sup>※5</sup>	—	0.8kg/h	—	2.3kg/h
	供給温度範囲	—	10～40 $^{\circ}\text{C}$	—	10～40 $^{\circ}\text{C}$
	接続口径	—	Rc1/4	—	Rc1/4
電気特性	電源 <sup>※6</sup>	単相100V $\pm 10\%$ (50/60Hz)		三相200V $\pm 10\%$ (50/60Hz)	
	消費電力	0.32/0.34kW	1.2/1.2kW	0.75/0.85kW	2.7/3.1kW
	電流 <sup>※7</sup>	4.0/3.9A	13/13A	3.8/3.8A	11/12A
	電源容量 <sup>※8</sup>	0.34/0.38kVA	1.5/1.5kVA	1.4kVA	4.0kVA
騒音値(50/60Hz) <sup>※9</sup>		54/56dB	58/60dB	64/65dB	65/66dB
冷媒		R134a	R407c	R410A	R410A
価 格		¥659,000	¥1,310,000	¥1,300,000	¥2,340,000

※1 制御可能な温湿度範囲を表すものではありません。制御可能温湿度範囲は、吸込空気温湿度と処理風量により異なります。

※2 吸込空気温湿度安定時。吐出口1点、コントローラ表示値精度。定格最大風量時

※3 制御空気吐出口側にて絞り、最大定格処理風量にて運転したときの機外静圧

※4 高さは吐出口含む。

※5 仕様範囲内における最大加湿運転時。

※6 電源電圧の相間アンバランスは、 $\pm 3\%$ 以内としてください。

※7 仕様範囲内における最大値。

※8 仕様範囲内における最大運転電流時。

※9 消音ダクトを取り付けることにより、騒音値を下げる事が可能です。

# PAP

精密空調装置シリーズ

## 精密空調装置 PAP温度制御タイプ (空冷式)

コード		02-75105	02-75134	02-75107
型番		PAP05A1	PAP10C	PAP20A
性能	設定可能温度範囲 <sup>※1</sup>	18~30℃		
	温度制御精度 <sup>※2</sup>	±0.1℃		
	冷却+加熱能力(50/60Hz)	2.3/2.6kW	4.7/5.3kW	9.4/10.5kW
	(最大冷却能力)	1.6/1.8kW	3.2/3.6kW	6.5/7.2kW
	定格処理風量	3~5m <sup>3</sup> /min	7~10m <sup>3</sup> /min	13~20m <sup>3</sup> /min
環境状況	最大機外静圧 <sup>※3</sup>	110Pa	180Pa	250Pa
	周囲湿度範囲(吸込空気) <sup>※1</sup>	15~35℃/30~70%RH	15~40℃/30~70%RH	15~35℃/30~70%RH
	吸込温度変化勾配	±1℃/h以内	±5℃/h以内	±1℃/h以内
外形寸法 <sup>※4</sup>		W600×D700×H1140mm	W600×D720×H1445mm	W770×D1150×H1610mm
製品質量		130kg	166kg	290kg
制御空気吐出口		φ100mm	φ148mm	φ200mm
電気特性	電源 <sup>※5</sup>	三相200V±10%(50/60Hz)		
	消費電力 <sup>※6</sup>	1.4kW	2.0kW	3.9kW
	電流 <sup>※6</sup>	6.2A	7.7A	14.9A
	電源容量 <sup>※7</sup>	2.2kVA	2.7kVA	5.2kVA
騒音値(50/60Hz) <sup>※8</sup>		66/66dB	68dB	69/69dB
運転制御方式		ヒートポンプバランス制御		
冷媒 <sup>※9</sup>		R410A	R32	R410A
価格		¥2,330,000	¥2,750,000	¥3,030,000

※1 制御可能な温湿度範囲を表すものではありません。制御可能温湿度範囲は、吸込空気温湿度により異なります。  
 ※2 吸込空気温湿度安定時。吐出口1点、コントローラ表示値精度。 ※3 制御空気吐出側にて絞り、最大定格処理風量にて運転した時の機外静圧。  
 ※4 高さは吐出口含む。 ※5 電源電圧の相間アンバランスは、±3%以内としてください。 ※6 仕様範囲内における最大値。  
 ※7 仕様範囲内における最大運転電流時。 ※8 消音吸込ダクトを取付けることにより、騒音値を下げる事が可能です。  
 ※9 本製品には微燃性冷媒ガスが封入されております。屋内設置する際は、冷媒ガス漏えい時の燃焼防止のため、充分な換気を行い、火気を近づけないよう留意願います。



PAP10C

クリーン設備関連機器 Cleanroom equipments

# PAP

精密空調装置シリーズ

## 精密空調装置 PAP温湿度制御タイプ(空冷式)

コード		02-75108	02-75109	02-75110
型番		PAP05A1-K	PAP10A1-K	PAP20A-K
性能	設定可能温湿度範囲 <sup>※1</sup>	18~30℃/40~65(75)%RH		
	温湿度制御精度 <sup>※2</sup>	±0.1℃/±1.0%RH		
	冷却+加熱能力(50/60Hz)	2.3/2.6kW	4.7/5.3kW	9.4/10.5kW
	(最大冷却能力)	1.6/1.8kW	3.2/3.6kW	6.5/7.2kW
	定格処理風量	3~5m <sup>3</sup> /min	7~10m <sup>3</sup> /min	13~20m <sup>3</sup> /min
環境状況	最大機外静圧 <sup>※3</sup>	110Pa	250Pa	250Pa
	周囲湿度範囲(吸込空気)	15~35℃/30~70%RH		
	吸込温度変化勾配	±1℃/h以内		
外形寸法 <sup>※4</sup>		W650×D800×H1589mm	W664×D940×H1798mm	W820×D1150×H1863mm
製品質量		190kg	235kg	370kg
制御空気吐出口		φ100mm	φ150mm	φ200mm
加湿水	水質	純水(電気伝導率1~10μS/cm)		
	最大加湿能力 <sup>※5</sup>	2.5kg/h	5.0kg/h	10.0kg/h
	供給温度範囲	10~40℃		
	供給圧力範囲	0.1~0.5MPa		
	接続口径	Rc1/4		
加湿用空気	最大消費量 <sup>※6</sup>	23NL/min	38NL/min	80NL/min
	供給温度範囲	20~40℃		
	供給圧力範囲	0.40~0.93MPa		
	接続口径	Rc1/4		
電気特性	電源 <sup>※7</sup>	三相200V±10%(50/60Hz)		
	消費電力 <sup>※8</sup>	1.6kW	2.2kW	4.5kW
	電流 <sup>※8</sup>	6.6A	8.0A	16.0A
	電源容量 <sup>※9</sup>	2.3kVA	2.8kVA	5.6kVA
騒音値(50/60Hz) <sup>※10</sup>		66/68dB	70/70dB	72/72dB
運転制御方式		ヒートポンプバランス制御		
冷媒		R410A		
価格		¥3,510,000	¥4,240,000	¥4,870,000

※1 制御可能な温湿度範囲を表すものではありません。制御可能温湿度範囲は、吸込空気温湿度により異なります。(湿度設定範囲が65~75%の場合には蒸気加湿方式となります。)  
 ※2 吸込空気温湿度安定時。吐出口1点、コントローラ表示値精度。 ※3 制御空気吐出側にて絞り、最大定格処理風量にて運転した時の機外静圧。  
 ※4 高さは吐出口含む。 ※5 仕様範囲内における最大加湿運転時。  
 ※6 フィルタ等で処理した、清浄な圧縮空気を供給してください。圧縮空気の清浄度は、送風エリアにて要求されるクリーン度を基準としてください。  
 ※7 電源電圧の相間アンバランスは、±3%以内としてください。 ※8 仕様範囲内における最大値。 ※9 仕様範囲内における最大運転電流時。  
 ※10 消音ダクトを取付けることにより、騒音値を下げる事が可能です。



PAP10A1-K

## 省エネ精密空調機 PAP® Dシリーズ

精密空調と除湿を兼ね備えたPAP-Dシリーズ。27℃・70%をオールフレッシュで23℃・28%まで一気に除湿が可能。冷凍サイクルのみで業界トップクラスの露点3.5℃をノンデフロストで実現します。



PAP06A-WD (水冷式)



PAP10A-WD (水冷式)

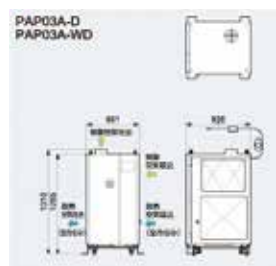

コ ー ド		02-75132	02-75112	02-75130	02-75133	02-75114	02-75131
型 番		空冷式			水冷式		
		PAP03A-D	PAP06A-D	PAP10A-D	PAP03A-WD	PAP06A-WD	PAP10A-WD
性 能	設定可能温湿度範囲 <sup>※1</sup>	18~30℃/20~40%RH					
	温湿度制御精度 <sup>※2</sup>	±0.2℃ (加湿機能はありません)					
	制御空気到達可能露点(下限値) <sup>※3</sup>	3.5℃					
	最大冷却能力 <sup>※4</sup>	3.7kW	6.6kW	10.5kW	4.1kW	6.8kW	11.0kW
	加熱能力 <sup>※5</sup>	0.3kW	0.7kW	1.1kW	0.3kW	0.7kW	1.1kW
定格処理風量		3~5m <sup>3</sup> /min	6~8m <sup>3</sup> /min	10~12m <sup>3</sup> /min	3~5m <sup>3</sup> /min	6~8m <sup>3</sup> /min	10~12m <sup>3</sup> /min
環 境 条 件	周囲温湿度範囲(吸入空気)	17~35℃/30~70%RH					
	吸入温度変化勾配	±1℃/h以内					
	吸入湿度変化勾配	±5%/h以内					
	冷却水水温度変化勾配	-			±3℃/h以内		
外形寸法 <sup>※6</sup>		W661xD820xH1310mm	W770xD1150xH1610mm	W990xD1200xH1860mm	W661xD820xH1310mm	W660xD1150xH1610mm	W900xD1200xH1860mm
製品質量		210kg	330kg	450kg	210kg	330kg	450kg
制御空気吐出口		φ150mm	φ200mm	φ200mm	φ150mm	φ200mm	φ200mm
冷 却 水	供給量	-			2.0m <sup>3</sup> /h	2.7m <sup>3</sup> /h	3.0m <sup>3</sup> /h
	供給温度範囲	-			5~32℃		
	供給圧力	-			0.69MPa以下		
	出入口圧力差	-			0.2MPa以上		
	接続口径	-			Rc3/4		Rc1
電 気 特 性	電源 <sup>※7</sup>	三相200V±10% (50/60Hz)					
	消費電力 <sup>※8</sup>	0.8~2.9kW	1.3~4.1kW	1.6~5.3kW	0.7~2.6kW	1.1~3.9kW	1.5~4.7kW
	電流 <sup>※9</sup>	11.3A	17.2A	20.2A	10.7A	16.6A	19.5A
	電源容量 <sup>※10</sup>	4.7kVA	6.6kVA	7.2kVA	4.2kVA	6.3kVA	6.9kVA
運転制御方式		ヒートポンプバランス制御(スーパーレヒート仕様)					
冷媒		R410A					
価 格		¥3,080,000	¥3,970,000	¥5,180,000	¥3,080,000	¥3,970,000	¥5,180,000

※1 制御可能な温湿度範囲を表すものではありません。制御可能温湿度範囲は、吸入空気温湿度により異なります。(本装置には加湿機能はありません。)  
 ※2 吸入空気温湿度安定時(水冷機種の場合、冷却水温度、供給量安定時)。吐出口1点、コントローラ表示値精度。条件により過除湿になる場合があります。  
 ※3 到達可能な露点は吸入空気条件により異なります。 ※4 装置内部の冷却器単体での最大冷却能力。 ※5 装置内部の加熱器能力と冷却器能力の差分。  
 ※6 高さは吐出口を含む。 ※7 電源電圧の相間アンバランスは、±3%以内としてください。 ※8 仕様範囲内における最小値~最大値。  
 ※9 仕様範囲内における最大値。 ※10 仕様範囲内における最大運転電流時。



### 高性能・充実設計

#### 冷房、暖房の切り替えは一切不要

年間を通じ常に精密空調を行います。  
特に今までインバータエアコンでは制御が難しかった  
春・夏の中間期の温度バラつきも解消されます。

#### 多機能コントローラを搭載

- インテリジェントモニターにより使い勝手を追求しました。
- 停電復帰パターン、有効とする運転/停止操作を本体、遠隔SW、通信から選択等各種パラメータ設定機能を満載
  - 異常発生時は個別コードでエラー表示
  - 外部入力接点(運転信号入力、運転・警報出力接点)を標準装備
  - 外部通信機能を標準装備(RS-232C、422A、485)

#### リモートコントローラ用ケーブル20mを標準装備

リモコンケーブルは20m。設置場所を選ばずに温湿度管理に便利です。また、集中制御盤への組み込みも可能です。



PAP20A-KR (温湿度制御タイプ)

#### 使用用途例

- クリーンルーム
  - 精密測定室(三次元測定機・真円測定機・レーザー測長機等)
  - 精密加工室(ナノ加工機・放電加工機等)
  - 引張り試験機の温度管理
  - 各種材料の保管
  - 植物培養室・植物工場…など
- お客様のご要望に合わせた様々なシステムをご提案いたします。



コード		02-75115	02-75116	02-75117	02-75118	02-75123	02-75124	02-75125	02-75126	
型番		PAP20A-R	PAP40C-R	PAP80B-R	PAP120A-R	PAP20A1-KR	PAP40C1-KR	PAP80B1-KR	PAP120A1-KR	
性能	設定可能範囲 <sup>*1</sup>	18~30℃				18~30℃/45~60%RH				
	温湿度制御精度 <sup>*2</sup>	±0.2℃				±0.2℃/±2.0%RH				
	冷却能力(50/60Hz) <sup>*3</sup>	8kW	12kW	25kW	38kW	8kW	12kW	25kW	38kW	
	加熱能力(50/60Hz) <sup>*4</sup>	3kW	5kW	13kW	14.5kW	3kW	5kW	13kW	14.5kW	
環境条件	室内機設置温度条件	5~35℃								
	室外機設置温度条件	-5~43℃								
	吸込温度変化勾配	±2℃/h以内								
	吸込湿度変化勾配	±5%/h以内								
外形寸法	室内機 <sup>*5</sup>	W980xD555xH1800mm	W1100xD555xH1800mm	W1500xD600xH1800mm	W1900xD790xH1870mm	W980xD555xH1800mm	W1100xD555xH1800mm	W1500xD600xH1800mm	W1900xD790xH1870mm	
	室外機 <sup>*5</sup>	W810xD420xH824mm	W810xD420xH1160mm	W870xD800xH1420mm	W870xD800xH1420mm <sup>2</sup>	W810xD420xH824mm	W810xD420xH1160mm	W870xD800xH1420mm	W870xD800xH1420mm <sup>2</sup>	
質量	室内機	240kg	260kg	400kg	700kg	240kg	260kg	400kg	700kg	
	室外機	65kg	80kg	130kg	130kgx2	65kg	80kg	130kg	130kgx2	
電源		三相200V±10%(50/60Hz)								
電気特性	運転電流(50/60Hz)[補助ヒータ作動無し時] <sup>*6</sup>	23[18]A	40[31]A	60[42]A	122[93]A	40[35]A	62[53]A	104[86]A	193[165]A	
	消費電力(50/60Hz)[補助ヒータ作動無し時] <sup>*6</sup>	6.6[4.8]kW	10.5[7.5]kW	17[11]kW	31.5[22.5]kW	12.7[10.9]kW	18.0[15.0]kW	32[26]kW	54[45]kW	
	電源容量	8kVA	14kVA	23kVA	40kVA	15.7kVA	21.5kVA	38kVA	66kVA	
送風機	風量(50/60Hz)	23m <sup>3</sup> /min	45m <sup>3</sup> /min	80m <sup>3</sup> /min	120m <sup>3</sup> /min	23m <sup>3</sup> /min	45m <sup>3</sup> /min	80m <sup>3</sup> /min	120m <sup>3</sup> /min	
	電動機出力(50/60Hz)	0.4kW		2.2kW	3.75kW	0.4kW	0.4kW	2.2kW	3.75kW	
	機外静圧(50/60Hz) <sup>*7</sup>	200Pa		400Pa		200Pa		400Pa		
室外機ファン	風量(50/60Hz)	65m <sup>3</sup> /min	45m <sup>3</sup> /min	165m <sup>3</sup> /min	165m <sup>3</sup> /minx2	65m <sup>3</sup> /min	90m <sup>3</sup> /min	165m <sup>3</sup> /min	165m <sup>3</sup> /minx2	
	電動機出力(50/60Hz)	0.2kW	0.1kWx2	0.75kW	0.75kWx2	0.2kW	0.1kWx2	0.75kW	0.75kWx2	
冷媒接続配管	ガス配管	φ15.88mm		φ19.05mm	φ25.4mm	φ15.88mm		φ19.05mm	φ25.4mm	
	液配管	φ9.53mm		φ12.70mm	φ15.88mm	φ9.53mm		φ12.70mm	φ15.88mm	
冷媒配管	最大長さ(片道)	30m	50m	75m		30m	50m	75m		
	最大高低差	10m								
冷媒		R410A			R407C		R410A		R407C	
高圧ガス保安法区分		不要								
騒音値	室内機(50/60Hz)	68dB		69dB		68dB		69dB		
	室外機(50/60Hz)	59dB								
加湿機	外形寸法	—			W300xD520xH960mm		W300xD520xH960mm	W500xD590xH960mm	W550xD790xH960mm	
	加湿能力 <sup>*8</sup>	—			—		5kg/h	8kg/h	20kg/h	28kg/h
	質量	—			—		37	37	61	90
価格		¥3,750,000	¥4,270,000	¥7,120,000	¥9,880,000	¥4,850,000	¥5,400,000	¥8,880,000	¥12,370,000	

※1 制御可能な温湿度範囲を表すものではありません。制御可能範囲は吸込空気温度により異なります。  
 ※2 吸込空気温度、室外機周囲温度安定時。吹出口1点、コントローラ表示値精度。 ※3 JIS B 8616に準じて運転した場合。室外機吸込空気温度35℃以上では表示能力の80%以上。  
 ※4 JIS B 8616に準じて運転した場合。室内機吸込空気温度20℃未満では表示能力の75%以上。制御空気吸込温度が約15℃以下では冷凍機を停止し、補助加熱ヒータのみの運転になる場合があります。 ※5 外形寸法にはアイボルト等の突起部を除く。 ※6 仕様範囲内における最大値。始動電流は運転電流以下。  
 ※7 制御空気吐出側に絞り、最大定格処理風量にて運転した時の機外静圧。 ※8 仕様範囲内における最大加湿運転時。

あらゆる装置の局所空調に対応します。

精密加工機



現在の超精密加工機においては、サブミクロンオーダーは標準で、さらにナノ単位の要求まで求められています。わずかな温度変化により装置及びワークの伸縮が発生してしまい、限らない温度制御精度が追求されています。

打錠機



粉末を扱いやすい形状に処理する『粉末処理技術』は、今やあらゆる業界において必要不可欠なものとなってきています。打錠機（錠剤機ともいいます）は、粉末を固形化するための成型機で、装置内を恒温・低温の環境にする必要があります。

ソーラーシミュレーター



擬似太陽光を発生させ太陽電池の特性を評価する試験装置です。光源ランプの発熱を抑え測定条件を安定させるために温度管理が必要になります。

三次元測定器



三次元測定器は最小目盛が0.0005～0.00001mmと高精度であり、その測定精度を上げるためには設置周囲環境の安定が求められます。

プリント基板ストッカー

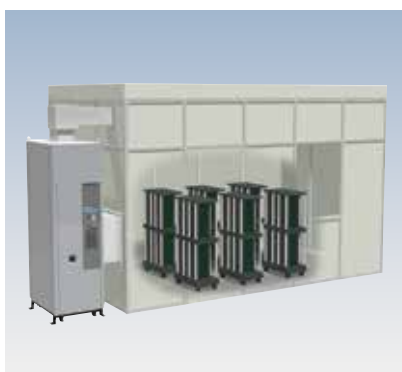

クリーム半田印刷の前工程でプリント基板を一定の温湿度で管理します。プリント基板は熱特性が悪いため保管温度を管理することにより、半田不良の歩留まり防止となり品質向上に効果があります。

クロマトグラフ



クロマトグラフとは、試料中の各成分の含有量を測定する機器です。測定感度はPPM（100万分の1）オーダーからPPQ（1,000兆分の1）レベルにまで及び、特に生化学、医薬品、食品の分野でその強みを発揮しています。高レベルへの改善環境がより信頼性の高い結果を生みます。

電子顕微鏡



電子顕微鏡の分解能は0.1nm程度にもなり、その設置環境は一定の温湿度範囲を求められます。より信頼性の高い分析結果を得るために環境を整えることは必須条件といえます。

ドラフト



ドラフト（ドラフトチャンバー）内の吸気の温湿度管理に使用されます。

# AS-S/AS-D

エアシャワーシリーズ

## エアシャワー 手動扉

入室者や持ち込み物品に付着している塵埃や菌を自動運転のジェットエアで吹き飛ばし、塵埃や菌を集塵後、タイマーで自動停止します。多連結型、進路変更、ジェット吹き出し方向変更等にも対応します。お問い合わせください。

受注生産 特注可能 工賃別途



クリーン設備関連機器

Cleanroom equipments

### 仕様

本体材質：鋼板製焼付塗装仕上げ  
 電源：AC200V 3相 50/60Hz  
 HEPAフィルター：集塵効率 99.97%以上 (0.3μm)

コード	型番	有効内寸	HEPAフィルター	ジェット吹出	扉	重量	消費電力	価格
02-51113	AS-S-1000-N	W800×D1000×H1920mm	1	片吹型	片開き	約220kg	約600/800W	¥1,060,000
02-51114	AS-D-1000-N	W800×D1000×H1920mm	2	両吹型	片開き	約260kg	約1.1kW/1.6kW	¥1,200,000
02-51115	AS-T-1000-N	W800×D1000×H1920mm	2	3方吹型	片開き	約260kg	約1.2kW/1.6kW	¥1,240,000
02-51116	AS-S-1000-L-N	W800×D900×H1920mm	1	片吹型	片開き	約230kg	約600/800W	¥1,400,000
02-51117	AS-S-1000-T-N	W800×D1000×H1920mm	1	片吹型	片開き	約220kg	約600/800W	¥1,560,000
02-51118	AS-D-1500-N	W800×D1500×H1920mm	2	両吹型	片開き	約330kg	約1.1kW/1.6kW	¥1,660,000
02-51119	AS-D-2000-N	W800×D2000×H1920mm	4	両吹型	片開き	約480kg	約2.1kW/3.1kW	¥2,160,000

## エアシャワー 自動扉

受注生産 特注可能 工賃別途



### 仕様

本体材質：鋼板製焼付塗装仕上げ  
 電源：AC200V 3相 50/60Hz  
 HEPAフィルター：集塵効率 99.97%以上 (0.3μm)

コード	型番	有効内寸	HEPAフィルター	ジェット吹出	扉	重量	消費電力	価格
02-51120	AS-D-1000-SAD-N	W800×D1000×H1950mm	2	両吹型	片開き自動ドア	約220kg	約1.1kW/1.6kW	¥2,180,000
02-51121	AS-D-1000-DAD-N	W800×D1000×H1950mm	2	両吹型	両引き自動ドア	約310kg	約1.1kW/1.6kW	¥2,920,000
02-51122	AS-D-1000-ASS-N	W800×D1000×H1950mm	2	両吹型	シートシャッター	約350kg	約1.1kW/1.6kW	¥3,560,000

# PB

## パスボックスシリーズ

### パスボックス

片方のドアが開いているときは他方のドアはロックされ、外部空気のクリーンルームへの流入が防止できるインターロック装置付きです。ガラス窓(透明ガラス)でパスボックス内部が確認できます。

受注生産 特注可能 工賃別途



#### 仕様

本体材質：鋼板製焼付塗装仕上げ  
内部床面：SUS製 HL仕上げ  
窓：4t 透明強化ガラス  
インターロック：機械式

コード	型番	外形寸法	有効内寸	価格
02-51123	PB-400-N	W520×D480×H480mm	W400×D400×H400mm	¥ 380,000
02-51124	PB-500-N	W620×D580×H580mm	W500×D500×H500mm	¥ 400,000
02-51125	PB-600-N	W720×D680×H680mm	W600×D600×H600mm	¥ 430,000
02-51126	PB-800-N	W920×D880×H880mm	W800×D800×H800mm	¥ 700,000

※PB-800-Nのみ架台付き

# FFU-50

## クリーンモジュールユニットシリーズ

### HEPAフィルターユニット（設置据え置き型）

設置するだけで室内をクリーン化できるユニットです。  
室内循環型、外気取り入れ型、ダクト接続の対応も可能です。

受注生産 特注可能 工賃別途



#### 仕様

本体材質：鋼板製焼付塗装仕上げ

HEPA フィルター  
集塵効率：99.97%以上 (0.3μm)  
初期処理風量：約 50/60m<sup>3</sup>/min

送風機  
最大消費電力：ファン 550W/700W  
電源：AC200V 3相 50/60Hz

コード	型番	外形寸法	価格
02-51127	FFU-50-N	W1100×D500×H1900mm	¥ 1,100,000

# FCB

折りたたみブースシリーズ

## 折りたたみクリーンブース アルミ製

HEPAクリーンユニットを設置したまま折りたたむことができ、転倒防止設計で安心です。  
また、工具不要で簡単に折りたたむことができます。前後左右自在に動かせる双輪キャスター付です。

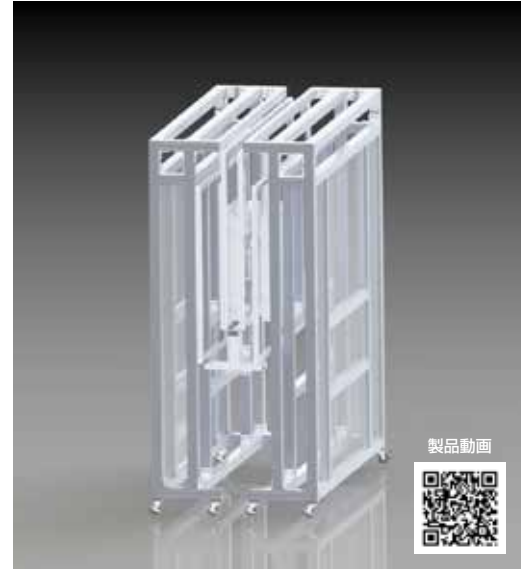
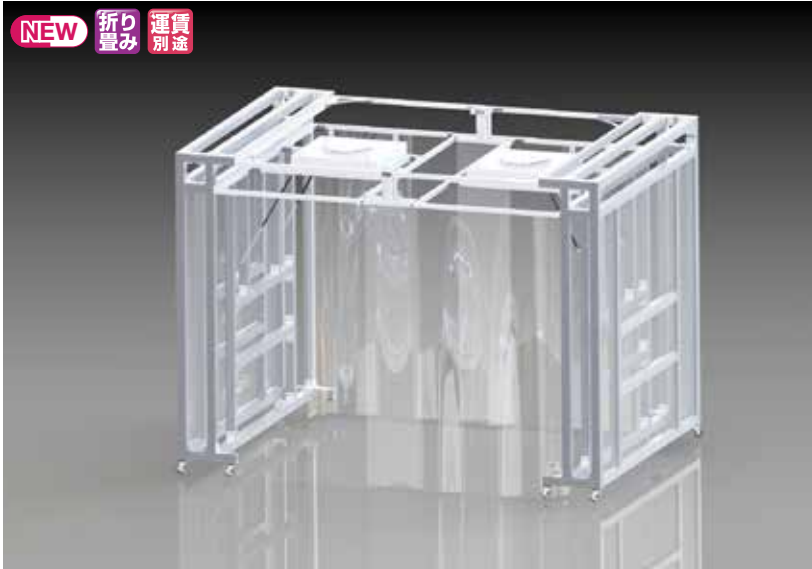

コード	型番	展開時 外形寸法	収納時 外形寸法	内寸	風量	電気容量	価格
02-42201	FCB6-3020	W3000×D2000×H2200mm	W900×D2000×H2200mm	W2300×D1880×H2000mm	11.0×2台	AC100V 200W (50Hz) 230W (60Hz)	¥1,700,000

# PFCB

折りたたみブースシリーズ

## 折りたたみクリーンブース パイプ製

フレームに導電性パイプを使用した簡易型クリーンブースです。  
工具不要で簡単に折りたたむことができます。ストッパー付キャスターが付いているので移動もラクラク。



コード	型番	展開時 外形寸法*	収納時 外形寸法	風量	電気容量	価格
02-42211	PFCB7-1515	W1500×D1500×H2000mm	W350×D350×H2000mm	3.0/3.5m <sup>3</sup> /min	AC100V 28/36W	¥450,000

※ 外形寸法にはファンフィルターユニット部分は含みません。

### 仕様

#### アルミ製 FCB6-3020 (紙面上)

フレーム：アルミフレーム60角 アルマイト処理  
ジョイント：アルミブラケット  
周囲・天井：帯電防止ビニールカーテン 透明 0.3t  
帯電防止塩ビ 透明板  
フィルター：HEPAフィルター プレフィルター 各2個  
集塵効率：99.99%以上(0.3μm)  
清浄度クラス：1000

#### パイプ製 PFCB7-1515 (紙面下)

フレーム：導電性 ABS 樹脂被膜鋼管φ28  
ジョイント：鋼板メタルジョイント  
周囲・天井：帯電防止ビニールカーテン 透明 0.3t  
フィルター：HEPAフィルター プレフィルター 各1個  
集塵効率：99.99%以上(0.3μm)  
清浄度クラス：10000

### かんたん組み立て

高強度・美観・軽量のオリジナルアルミフレーム・成形継手により、組み立て(大人2人で30分程度)・解体がかんたんにできます。

### 出入しやすい開口

のれんカーテンを採用しているため、出入りしやすい開口部となっています。カーテンは帯電防止性に優れ、塵・ほこりを寄せ付けません。

### 低価格・短納期

お客様からのご要望により、高品質を保ちつつ、低価格・短納期を実現した開発・生産体制を構築しました。お待たせすることなくお届けできます。



クリーン設備関連機器 Cleanroom equipments

#### 仕様

フレーム	：アルミフレーム30角 アルマイト処理
ジョイント	：アルミブラケット
周囲・天井	：帯電防止ビニールカーテン 透明 0.3t
フィルター	：HEPAフィルター プレフィルター 各1個
電源コード長さ	：5m
集塵効率	：99.99%以上(0.3μm)
清浄度クラス	：10000
電気容量	：AC100V(50/60Hz) 約1A



※詳細な組立方法は動画をご確認ください。



#### 01 側面枠の組み立て

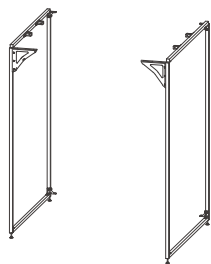

#### 02 天面フレームの組み立て

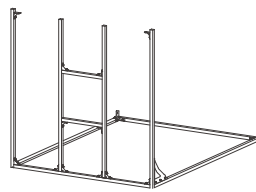

#### 03 右側面枠の取り付け

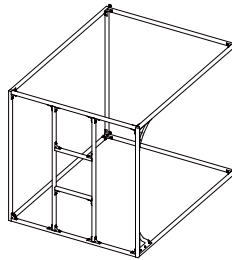

#### 04 ブース本体の設置

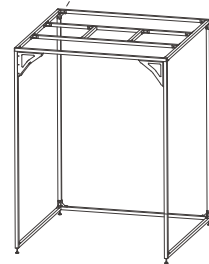

#### 05 クリーンユニット用板の取付

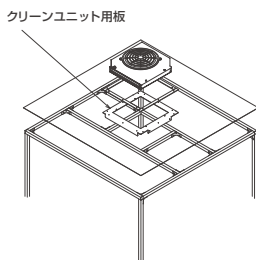

#### 06 かぶせ用シートの取付

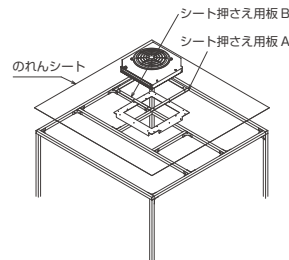

#### 07 クリーンユニットの取付

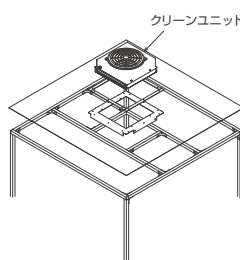

#### 完成

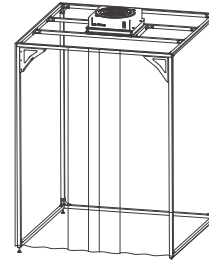

コード	型番	外形寸法*	風量	電気容量	価格
02-42101	CBM-1500	W1500xD1500xH2000mm	3.0/3.5m <sup>3</sup> /min (50/60Hz)	AC100V 50Hz/60Hz 約1A	¥330,000
02-42102	CBM-2000	W2000xD2000xH2000mm	4.5/5.4m <sup>3</sup> /min (50/60Hz)	AC100V 50Hz/60Hz 約1A	¥420,000

※ 外形寸法にはファンフィルターユニット部分は含まれません。

# KCB/KB

組立式ブースシリーズ

## 組立式クリーンブース/組立式ブース

フレームに導電性パイプを使用した簡易型クリーンブースです。組立・解体・移設が簡単で、簡易的に清浄域を確保したい場合に便利です。フレームの長さをお選びいただくことで、卓上から数メートルのブースまで対応できます。アルミフレームブースと同様にカーテンのセミオーダーも承ります。

### 仕様

フレーム：導電性ABS樹脂被膜鋼管 φ28  
 ジョイント：熱間圧延鋼板メタルジョイント  
 周囲・天井：帯電防止ビニールカーテン 透明 0.3t

KCBのみ

フィルター：クリーンモジュールユニット プレフィルター 各1台  
 集塵効率：99.99%以上 (0.3μm)  
 清浄度クラス：10000

コード	型番	外形寸法*	風量	電気容量	価格
02-42005	KCB-112	W1500×D1500×H2000mm	3.0m <sup>3</sup> /min	AC100V 1φ 約40VA	¥253,000
02-42006	KCB-122	W1500×D2000×H2000mm	5.0m <sup>3</sup> /min	AC100V 1φ 約50VA	¥309,000
02-42007	KCB-222	W2000×D2000×H2000mm			¥318,000
02-42008	KB-112	W1500×D1500×H2000mm	クリーンモジュールユニット 未搭載タイプ	—	¥144,000
02-42009	KB-122	W1500×D2000×H2000mm			¥169,000
02-42010	KB-222	W2000×D2000×H2000mm			¥182,000

※ 外形寸法にはファンフィルターユニット部分は含みません。



KCB-112 (組立式クリーンブース)

クリーン設備関連機器

Cleanroom equipments

# KCB/KB

組立式ブースシリーズ

## 組立式暗室クリーンブース/組立式暗室ブース

ブラックカーテンを使用することにより内部を暗室に保ちます。クリーン度が必要な光学実験・検査に最適です。

### 仕様

フレーム：導電性ABS樹脂被膜鋼管 φ28  
 ジョイント：熱間圧延鋼板メタルジョイント  
 周囲・天井：帯電防止ビニールカーテン ブラック 0.3t  
 光源：白色LED 40W相当 1灯×1基

KCBのみ

フィルター：クリーンモジュールユニット プレフィルター 各1台  
 集塵効率：99.99%以上 (0.3μm)  
 清浄度クラス：10000

コード	型番	外形寸法*	風量	電気容量	価格
02-42011	KCB-112L	W1500×D1500×H2000mm	3.0m <sup>3</sup> /min	AC100V 1φ 約70VA	¥322,000
02-42012	KCB-122L	W1500×D2000×H2000mm	5.0m <sup>3</sup> /min	AC100V 1φ 約80VA	¥378,000
02-42013	KCB-222L	W2000×D2000×H2000mm			¥387,000
02-42014	KB-112L	W1500×D1500×H2000mm	クリーンモジュールユニット 未搭載タイプ	AC100V 1φ 約20VA	¥213,000
02-42015	KB-122L	W1500×D2000×H2000mm			¥238,000
02-42016	KB-222L	W2000×D2000×H2000mm			¥251,000

※ 外形寸法にはファンフィルターユニット部分は含みません。



KCB-112L (組立式暗室クリーンブース)

# DCT

感染症対策設備シリーズ

## 陰圧ブース ドクターバリア

医師と患者を隔離し、医療従事者をウイルス感染症から守る陰圧クリーンブースです。

運賃別途  
工賃別途



### 排気ユニット

患者側の空気を強制排気し、HEPA フィルターでウイルスを捕集。屋内で安全に排気します。



### グローブポート

ドクターと患者の間のパネルにグローブポートを設置し、直接的飛沫感染リスクを回避



### 給気ユニット

ドクター側に HEPA フィルター給気ユニットを設置しブース内を陽圧に保ち、外からの空気流入を制御。



コード	型番	外形寸法	給気風量	排気風量	電気容量	価格
36-01001	DCT-1	W2474×D1062×H2098mm	3.0m <sup>3</sup> /min	4.0m <sup>3</sup> /min	AC100V 58W+39W (50Hz) 58W+41W (60Hz)	¥1,380,000 *別途施工費

# DCT

感染症対策設備シリーズ

## 陰圧ブース 組立式ドクターバリア

導電性パイプを使用した簡易型陰圧ブースです。コンパクト設計でクリニックのPCR検査や発熱患者の診察に最適です。組立・移設・保管が簡単で簡易的に清浄域を確保できます。

組立て式  
運賃別途

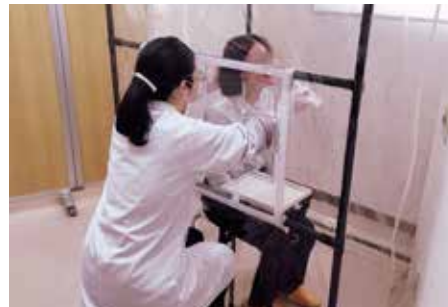

### 排気ユニット

ブース内の空気を強制排気し、HEPA フィルターでウイルスを捕集。安全に排気します。



### グローブポート

ドクターと患者の間にグローブポートを設置し、直接的飛沫感染リスクを回避



### 検体トレイ

検体採取容器を設置するトレイを装備しています。ご都合に合わせてカスタマイズも可能です。



コード	型番	外形寸法	排気風量	電源・入力	価格
36-01002	DCT-2	W1100×D1100×H1974mm	強：11.0m <sup>3</sup> /min 弱：7.2m <sup>3</sup> /min	AC100V 50/60Hz 100/115W	¥400,000



# DCT

感染症対策設備シリーズ

## 折りたたみ陰圧ブース 病床用

患者ベッドに設置し、医療従事者をウイルス感染症から守る陰圧クリーンブースです。ブース内を陰圧に保ち、ブース外部へのウイルス拡散を防止します。



コード	型番	外形寸法	収納時 外寸	内寸	給気風量	排気風量	電気容量	価格
36-01003	DCT-3	W3010×D1280×H1898mm	W930×D1280×H1830mm	W2300×D1160×H1740mm	1.0m <sup>3</sup> /min	4.0m <sup>3</sup> /min	AC100V 36W+39W (50Hz)	¥1,300,000
36-01009	DCT-9	W3110×D1650×H2000mm	W878×D1650×H2000mm	W2400×D1650×H1800mm	1.0m <sup>3</sup> /min	4.0m <sup>3</sup> /min	38W+41W (60Hz)	¥1,800,000

# DCT

感染症対策設備シリーズ

## 簡易陰圧装置 排気ユニット

病室内の空気をHEPAフィルターを通して屋外へ排気し、室内を陰圧に保ちます。空気清浄機としても使用可能です。



コード	型番	外形寸法	排気風量	機外静圧	騒音	電気容量	付属品	価格
36-02006	DCT-26	W720×D280×H1160mm *ダクト接続部分は含みません	4.0m <sup>3</sup> /min	30Pa	50dB	AC100V 36W+39W (50Hz) 38W+41W (60Hz)	差圧計、電源コード	¥450,000

# DCT

感染症対策設備シリーズ

## 隔離搬送カプセル ストレッチャー用

救急搬送時の救急隊員・医療従事者をウイルス感染症から守る隔離カプセルです。

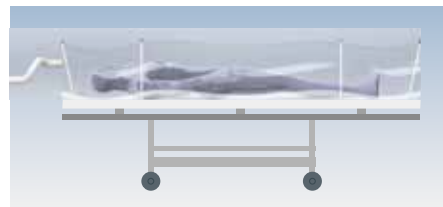
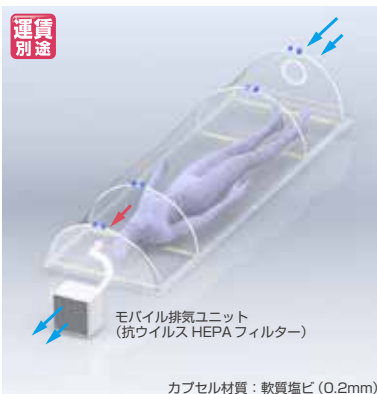

患者搬送用ストレッチャーに設置し、感染症患者の隔離搬送が可能



【付属品】  
モバイル排気ユニット：W150×D91×H150  
DC5V 電源にて駆動  
モバイルバッテリー：10,000mAh



カプセル本体：ファスナー付き透明色  
カプセル重量：わずか 3kg

コード	型番	展開時外形寸法 ※カプセルのみ	収納時 外形寸法	排気風量	セット内容	連続使用時間	価格
36-01010	DCT-13	W1980×D660×H400mm	W670×D500×H50mm	0.25m <sup>3</sup> /min	○カプセル本体 (DCT-13-1 ¥50,000) ○モバイル排気ユニット (DCT-13-2 ¥100,000) ○モバイルバッテリー	約8時間 (10,000mAh)	¥150,000

# CCB-1C/2C/3C

クリーンベンチシリーズ

## 簡易型クリーンベンチ

アルミフレームを使用した簡易型クリーンベンチです。軽量のため持ち運びが容易で、作業台上の清浄域確保に最適です。作業に合わせて扉の位置を上下できます。

特注可能 デモ機貸出 運賃別途



CCB-1C

### 仕様

清 浄 度	度：クラス100
清 浄 域	域：W620×D360×H460mm (CCB-1C) ：W720×D460×H460mm (CCB-2C) ：W1120×D460×H460mm (CCB-3C)
フ ィ ル タ	ー：HEPAクリーンモジュールユニット1台・プレフィルター1個 W260×D260×H149mm
集 塵 効 率	率：99.97%以上(0.3μm)
風 量	量：1 m <sup>3</sup> /min
天 側 ・ 背 面	面：帯電防止塩ビ 3t ：帯電防止塩ビ 50mmピッチ上下可変
本 体 材 質	質：アルミフレーム 40 角 アルマイト処理
電 気 容 量	量：AC100V 1A

コード	型番	外形寸法	価格
02-45011	CCB-1C	W700×D423×H700mm	¥180,000
02-45012	CCB-2C	W800×D523×H700mm	¥190,000
02-45013	CCB-3C	W1200×D523×H700mm	¥217,000

# CCF-1/2/3

クリーンフードシリーズ

## 簡易型クリーンフード

アルミフレームを使用した簡易型クリーンフードです。丈夫で軽量のため持ち運びが容易で、作業台上の清浄域確保に最適です。

特注可能 運賃別途



CCF-1

### 仕様

清 浄 度	度：クラス100 <sup>※2</sup>
清 浄 域	域：W620×D360×H460mm (CCF-1) ：W720×D460×H460mm (CCF-2) ：W1120×D460×H460mm (CCF-3)
フ ィ ル タ	ー：HEPAクリーンモジュールユニット1台・プレフィルター1個 W260×D260×H149mm
集 塵 効 率	率：99.97%以上(0.3μm)
風 量	量：1 m <sup>3</sup> /min
天 側 ・ 背 面	面：帯電防止塩ビ 3t
本 体 材 質	質：アルミフレーム 40 角 アルマイト処理
電 気 容 量	量：AC100V 1A

※2 クリーンモジュール直下に於ての実測値

コード	型番	外形寸法 <sup>※1</sup>	価格
02-26001	CCF-1	W700×D400×H500mm	¥142,000
02-26002	CCF-2	W800×D500×H500mm	¥159,000
02-26003	CCF-3	W1200×D500×H500mm	¥191,000

※1 外形寸法にはファンフィルターユニット部分は含みません。

# CCB-1T/2T/3T

クリーンベンチシリーズ

## 簡易型クリーンベンチ

アルミフレームと帯電防止ビニールシートを組み合わせた簡易型クリーンベンチです。組立が簡単で軽量のため、簡易な清浄域確保に最適です。

特注  
可能  
運賃  
別



CCB-1T

### 仕様

清 浄 度	度：クラス100
清 浄 域	域：W660×D380×H480mm (CCB-1T) ：W760×D480×H480mm (CCB-2T) ：W1160×D480×H480mm (CCB-3T)
フ ィ ル タ ー	ー：HEPAクリーンモジュールユニット1台・プレフィルター1個 W260×D260×H149mm
集 塵 効 率	率：99.97%以上 (0.3μm)
風 量	量：1 m <sup>3</sup> /min
本 体 枠 材 質	質：アルミフレーム 20 角 アルマイト処理
全 周 帯 電 防 止	周：帯電防止ビニールシート 0.3t
電 気 容 量	量：AC100V 1A

コード	型番	外形寸法*1	価格
02-27004	CCB-1T	W700×D400×H500mm	¥95,000
02-27005	CCB-2T	W800×D500×H500mm	¥108,000
02-27006	CCB-3T	W1200×D500×H500mm	¥139,000

※1 外形寸法にはファンフィルターユニット部分は含みません。

クリーン設備関連機器

Cleanroom equipments

### 特注製作事例

特注

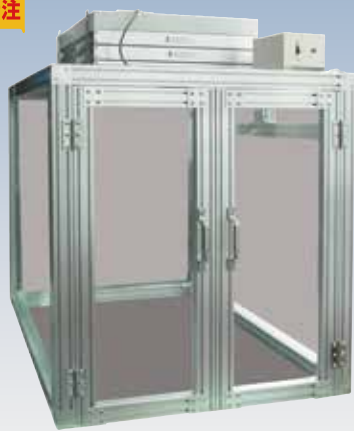

アルミフレーム式 クリーンフード

特注



装置用 排気フード

特注



バランス式 排気フード

特注



ローラーカーテン式 排気フード

特注



クリーン グローブボックス

# LCB-1000

クリーンベンチシリーズ

## ラボクリーンベンチ

コンパクトなラボ向けクリーンベンチです。  
殺菌灯付で作業空間の菌の繁殖を防ぎます。  
ファンの強弱切替が可能です。  
風量を調整用スリットでコントロールできます。

受注生産  
納期可能  
運賃別途



### 仕様

清浄度クラス: 100  
清浄域: W960×D800×H720mm  
フィルタ: HEPAフィルター、プレフィルター各1個  
風量: 11.0/7.2 m<sup>3</sup>/min  
本体材質: 周囲・架台: 焼付塗装鋼板  
前面窓 / 側面窓: 強化ガラス透明 5t UVカットフィルム貼り  
ガラス透明 3t UVカットフィルム貼り  
背面・作業面: SUS304-HL  
照 明: LED:40W 相当 1 灯 1 台  
殺菌灯: 15W 1 灯 1 台  
付 属 品: 差圧計、アジャスター付キャスター  
電 源: AC100V 60Hz

コード	型番	外形寸法	価格
02-51112	LCB-1000	W1000×D850×H1800mm	お問い合わせください

# EGX-350Y

集塵装置シリーズ

## 集塵式除電ブロー装置

洗浄ボックス内でイオン化エアをワークに吹き付け、埃と静電気を同時に除去します。圧縮エアノズルで上方から吹き付けるため、短時間で除去できます。エアブローはセンサーで自動的に作動します。除去した埃はHEPAフィルターで捕集するため、室内環境の空気を汚染しません。

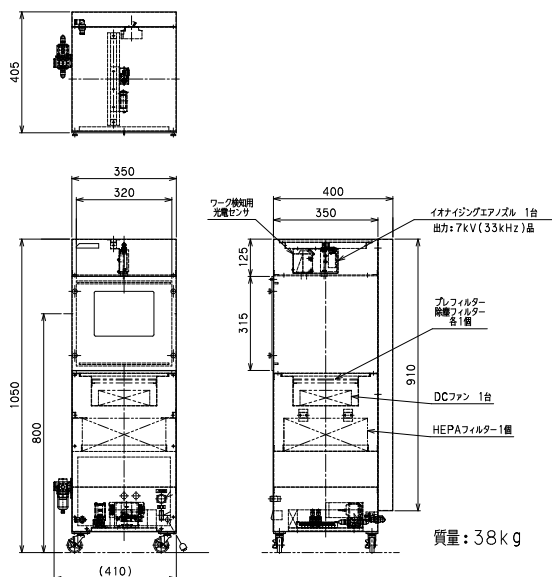

### 仕様

窓開口寸法: W200×H150mm  
 本体材質: 鋼板焼付塗装  
 前面扉: 帯電防止塩ビ透明  
 排気ファン: 風量 9.9m<sup>3</sup>/min (最大)  
 排気風量: 2.3m<sup>3</sup>/min (実測値)  
 HEPAフィルター: W280×D280×98t  
 集塵効率 99.97%以上 (0.3μm)  
 除塵フィルター: W215×D215×10t  
 プレフィルター: W215×D215×3t  
 エアブロースイッチ: 光電センサー  
 エア供給口: φ8 チューブジョイント  
 イオナイザ: 7kV  
 電気容量: AC100V 約1.2A

コード	型番	外形寸法	価格
02-44004	EGX-350Y	W410×D405×H1050mm	お問い合わせください



クリーン設備関連機器

Cleanroom equipments

# EG-1200

集塵装置シリーズ

## 集塵式除電エアーガン

圧縮空気を使用し、洗浄ボックスの中でイオン化エアを製品に吹き付け、埃と静電気を同時に除去します。エアブローはセンサーで自動的に作動します。除去した埃はHEPAフィルターで捕集するため、室内環境の空気を汚染しません。

### 仕様

窓開口寸法: W180×H180mm  
 本体材質: 帯電防止塩ビアイボリー  
 排気ファン: 風量 5.5/6.5 m<sup>3</sup>/min (最大)  
 風速 1.1/1.3m/s (最大)  
 HEPAフィルター: W220×D220×75t  
 集塵効率 99.97%以上 (0.3μm)  
 除塵フィルター: ポリエステル W240×D240×20t  
 集塵効率 10μm以上  
 プレフィルター: ポリエステル W240×D240×5t  
 集塵粒子 30~50μm以上  
 エアブロースイッチ: 光電センサー  
 エア供給口: φ8 チューブジョイント  
 イオナイザ: 6kV  
 電気容量: AC100V 約1.5A

コード	型番	外形寸法	価格
02-37002	EG-1200	W456×D253×H373mm	お問い合わせください



# SCR-1500B

クリーンロッカーシリーズ

## クリーンロッカー

クリーン化されたロッカー内で無塵衣を保管できます。無塵衣(クリーンウェア)の出し入れは、透明帯電防止カーテンの開閉で簡単に行えます。カーテンは左右開きのため、省スペースです。

受注生産 特注可能 運賃別途

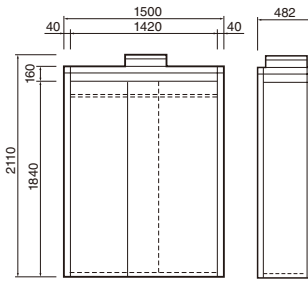

### 仕様

有効内寸：W1420×D460×H1800mm  
 フィルター：HEPAクリーンモジュールユニット  
 1台 プレフィルター付  
 集塵効率：99.99%以上 (0.3 μm)  
 風量：3.0/3.5 m<sup>3</sup>/min  
 本体材質：アルミフレーム アルマイト処理  
 前面：帯電防止カーテン 透明  
 側・天・背・底面：アルミ複合板



コード	型番	外形寸法	電気容量	価格
02-44001	SCR-1500B	W1500×D482×H2110mm	AC100V 28/36W	お問い合わせください

クリーン設備関連機器 Cleanroom equipments

# CL-600/850

クリーンロッカーシリーズ

## クリーンロッカー

クリーン化されたロッカー内で無塵衣(クリーンウェア)、ブーツ、シューズを保管できます。扉は観音開きのマグネットパッキン式で、片手で簡単に開閉できます。大きさ、清浄度などの設計変更にも対応します。

受注生産 特注可能 運賃別途

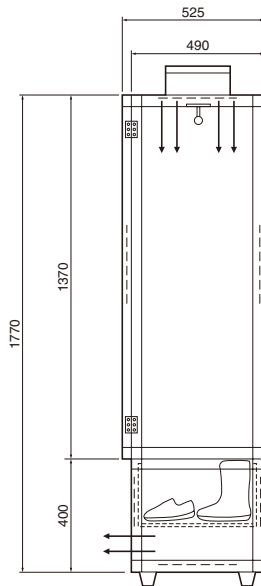

### 仕様

フィルター：HEPAクリーンモジュールユニット1台  
 プレフィルター1個 (CL-600)  
 : HEPAクリーンモジュールユニット2台  
 プレフィルター2個 (CL-850)  
 集塵効率：99.97%以上 (0.3 μm)  
 扉：マグネットパッキン式  
 窓材質：帯電防止塩ビ 透明  
 本体材質：アルミフレーム アルマイト処理  
 本体重量：45 kg



CL-850

コード	型番	外形寸法	側・天・背・底面	清浄度クラス	風量	電気容量	価格
02-29001	CL-850	W850×D525×H1935mm	アルミ複合板	1000	2.0m <sup>3</sup> /min	AC100V 72/76W	¥380,000
02-29002	CL-600	W600×D525×H1935mm	シルバー	1000	1.0m <sup>3</sup> /min	AC100V 36/38W	¥280,000

※設置場所・環境により、清浄度・サイズを変えて製作いたします。

# C-780CN

クリーンストッカーシリーズ

## クリーンストッカー

貴重な商品・部品等をクリーン環境で保管できます。扉は開閉が簡単なマグネットパッキン式です。棚板はオプションでパンチング有無、スライドレール付、低発塵の超高分子材ガイドレール付、耐荷重対策などに変更できます(別途オプション)。

仕様	
フィルター	HEPAクリーンモジュールユニット1台 プレフィルター1個
集塵効率	99.97%以上(0.3μm)
風量	1.0m <sup>3</sup> /min
扉	マグネットパッキン式
窓・側・天・背面	帯電防止塩ビ透明
底面	帯電防止塩ビアイボリー
棚板寸法	W494×D460mm
棚板材質	SUS430 φ20×36穴
棚板間隔	任意
棚板荷重	12kg等分布
本体材質	アルミフレーム アルマイト処理
コーナー材質	ガラス繊維入り合成樹脂
架台材質	アルミフレーム アルミ複合板 シルバー
足/キャスター	ゴム足(C-250N) ナイロンφ65ストッパー付 (C-780CN・360CN)
全体荷重	120kg
本体重量	66kg(C-780CN) 39kg(C-360CN) 30kg(C-250N)
電気容量	AC100V 1A コード1.8m付
アクセサリ	予備棚板各種



コード	型番	外形寸法	有効内寸	清浄度クラス	容積	一室間口	棚板枚数	価格
02-28001	C-780CN	W1104×D525×H1992mm	W1064×D470×H1490mm	10000	780ℓ	W497×H710mm	8枚	¥437,000
02-28002	C-360CN	W537×D525×H1992mm	W497×D470×H1490mm	1000	360ℓ	W497×H710mm	4枚	¥264,000
02-28003	C-250N	W537×D525×H1195mm	W497×D470×H990mm	100	250ℓ	W497×H990mm	4枚	¥185,500

# MW-400CK

ワゴンデシケーターシリーズ

## 振動吸収式ワゴンデシケーター

緩衝機付キャスターにより搬送時の振動から庫内の保管物を守ります。クリーンルーム内のグレーチング上の搬送に効果的です。また、振動を抑えることで塵埃の巻き上げも低減できます。

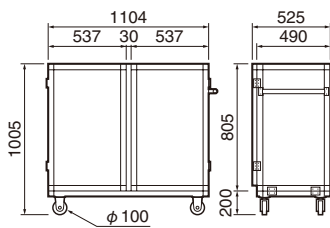

仕様	
外形寸法	W1104×D525×H1005mm
有効内寸	W1064×D470×H765mm
容積	400ℓ
一室間口	W497×H765mm
棚板寸法	W494×H460mm
棚板材質	SUS430 φ20×36穴
棚板間隔	任意
棚板枚数	4枚
棚板荷重	12kg等分布
シリカゲル容器	2枚
本体材質	アルミフレーム アルマイト処理
コーナー材質	ガラス繊維入り合成樹脂
架台材質	アルミフレーム アルミ複合板 シルバー
キャスター	ウレタンφ100 振動吸収付
最適収納荷重	35kg
全体耐荷重	50kg
本体重量	50kg
アクセサリ	予備棚板、シリカゲル、パージ流量計、ガス封入バルブ、温湿度計、天板



MW-400CK マグネットパッキン式 キャスター ※キャスターはウレタンタイプになります。

コード	型番	扉	窓・側・天・背	底面	価格
01-49001	MW-400CK	マグネットパッキン式	アクリル 透明	アクリル 白	¥320,000
01-49002	MW-400CNK		帯電防止塩ビ 透明	帯電防止塩ビ アイボリー	¥371,000
01-49003	MW-400CBK		アクリル 遮光	アクリル 白	¥325,000
01-49004	HW-400CK	密閉ハンドル式	アクリル 透明	アクリル 白	¥306,000
01-49005	HW-400CNK		帯電防止塩ビ 透明	帯電防止塩ビ アイボリー	¥371,000
01-49006	HW-400CBK		アクリル 遮光	アクリル 白	¥325,000

# R5-215

レチクル保管庫シリーズ

## レチクル保管庫

クリーンモジュールユニットを搭載し内部をクリーンに保ちます。レチクルケースをクリーン環境で保管できます。アルミフレーム仕様のオーダーメイドで、収納するレチクルケースの段数や列数を自由に選択できます。

受注生産 特注可能 デモ機貸出 運賃別途



レチクルケースの形状・大きさに合わせたケース受けを製作します。

### 仕様

フィルター：クリーンモジュールユニット  
 風量：1.0/0.8 m<sup>3</sup>/min  
 本体材質：アルミ複合板  
 本体枠材質：アルミフレーム アルマイト処理  
 扉面材質：帯電防止塩ビ 透明板  
 扉：マグネットパッキン式  
 ケース受け：ナイロン  
 レチクルケース収納個数：5インチレチクルケース 15段×2列=30個収納

コード	型番	外形寸法	価格
02-46101	R5-215	W538×D330×H1270mm	お問い合わせください

### 特注製作事例

#### レチクル保管庫

特注



#### ステンレス製レチクル保管庫

特注



#### ステンレスパンチング板レチクル保管庫

特注



ガイドレール受けタイプ



ローラー受けタイプ



ガイドレール受けタイプ



## 特注製作事例

### マスク保管庫

クリーンモジュールユニットを搭載し内部をクリーンに保ちます。受部の素材に耐摩耗性に優れた超高分子量ポリエチレンを使用し発塵を抑えます。フォトマスクや液晶セルをクリーン環境で保管できます。



#### 仕様

外形寸法	法：W1104xD525xH1191mm
フィルタ	ー：クリーンモジュールユニット1台
集塵効	率：99.99%以上 (0.3 $\mu$ m)
風量	量：3.4/4.5 m <sup>3</sup> /min
扉	：マグネットパッキン式
本体	体：帯電防止塩ビ 透明板
棚板	材 質：スライド溝付 超高分子量ポリエチレン
本体	材 質：アルミフレーム アルマイト処理

#### 仕様

外形寸法	法：W950xD930xH1410mm
フィルタ	ー：クリーンモジュールユニット1台
集塵効	率：99.97%以上 (0.3 $\mu$ m)
風量	量：3.4/4.5 m <sup>3</sup> /min
本体	体：SUS304 ミガキ
前面	面：帯電防止PET
下部	ローラ ー：超高分子量ポリエチレン
上部	ローラ ー：テフロン



#### ローラーの参考事例

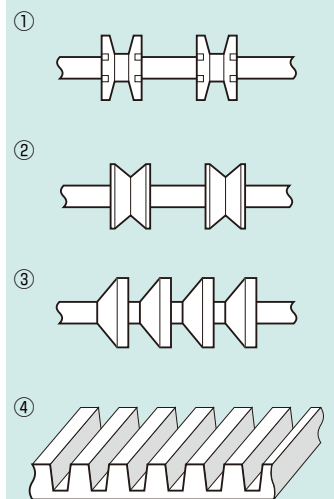

# CWB-1

クリーンユニットシリーズ

## バッテリー式クリーンワゴン

バッテリー式クリーンユニットを搭載した搬送ワゴンです。クリーンルーム間での製品搬送に便利です。(無給電)

受注生産  
特注可能  
デモ機貸出  
運賃別途

### ■ 搭載事例



### 仕様

一室間	口：W497×H990mm
扉	：パチン錠式
側・天・背	面：帯電防止塩ビ透明板
本体枠材	質：アルミフレーム アルマイト処理
棚板材	質：SUS430
棚板寸法	：494×460mm
棚板間隔	：任意
棚板枚数	：3枚
キャスタ	一：ナイロンφ65 自在
清浄度	：クラス100
集塵効率	：99.97%以上 (0.3μm)
電気容量	：AC100V 2A

コード	型番	外形寸法	価格
02-33101	CWB-1	W537×D525×H1526mm	お問い合わせください



CWB-1

# W-8

搬送ワゴンシリーズ

## 8"ウェハ搬送ワゴン

防振性能の高いウェハ搬送ワゴンです。シリコンゲル防振材とウレタンゴムキャスターで、グレーティング上でも安定した走行が可能です。N字型脚構造により、未使用時はコンパクトに収納できます。

受注生産  
特注可能  
運賃別途  
デモ機貸出



### 仕様

外形寸法	：W640×D350×H1120mm (補助用載置台取付時：W930)
本体材質	：SUS304
本体重量	：13kg

※保護用ボックスは商品に含まれません。  
6"8"12"など、種々の保護用ボックス搬送ワゴンも製作可能です。

コード	型番	価格
02-35001	W-8	お問い合わせください



W-8

クリーン設備関連機器 Cleanroom equipments

# LO

ステンレスシリーズ

## ステンレスロッカー

SUS304仕様により、クリーン環境での使用に最適です。スマートな形で場所をとりません。内部の仕様変更も可能ですのでお問い合わせください。

カタログあり  
特注可能  
運賃別途



LO-454

LO-900

コード	型番	外形寸法	価格
02-75111	LO-454	W455×D515×H1790mm	¥246,000
02-75113	LO-900	W900×D515×H1790mm	¥451,200

クリーン設備関連機器  
Cleanroom equipments

# UV-SL

ステンレスシリーズ

## ステンレススリッパ殺菌ロッカー

カタログあり  
特注可能  
運賃別途



UV-SL

### 仕様

紫外線ランプ：15W×3灯  
網棚：10枚(11段)  
電源：100V タイマー付

コード	型番	外形寸法	価格
02-75201	UV-SL	W455×D515×H1790mm	¥840,000

## ステンレス保管庫 特注製作事例

SUS304仕様の保管庫です。  
扉には制電アクリル、蝶番にはSUS304製を採用したクリーンルーム対応の保管庫です。  
使用される環境や用途に合わせてご相談ください。

特注



SRC-6120

型番	外形寸法
SRC-6120	W1200×D600×H1600mm

特注製作事例



クリーン設備関連機器  
Cleanroom equipments

特注製作事例

特注



クリーンオープン

SUS304仕様により、クリーンな環境での使用に最適です。赤外線による昇温のため、ヒーター部位からの発塵がありません。ランプの点灯時間はタイマーで制御します。

特注



カセット保管庫

超重量のガラスカセットケースを保管します。HEPAモジュール搭載で、局所清浄域をもうけ、パーティクルを避けます。オールステンレスでも製作可能です。

特注



カセット収納  
デシケーター

スライドレール棚のため、カセットの出し入れが容易に行えます。超高分子量ポリエチレン製のガイドレールはカセットに合わせて製作いたします。

特注



レチクル保管庫

オールステンレス製で8室タイプのレチクル保管庫です。

特注



カーテン式クリーンベンチ

アルミフレーム製で架台と一体型の簡易型クリーンベンチです。

特注



パネル式クリーンベンチ

ステンレス製の架台と一体型の簡易型クリーンベンチです。前面扉に手を入れるための切り込みがあり、扉を下げた状態でも作業が可能です。

特注



クリーニンググローブボックス

アルミフレーム製の簡易型クリーニンググローブボックスです。物品の出し入れは、側面のマグネットパッキン式扉から行えます。

特注



大型ステンレスクリーンベンチ

HEPAフィルターとケミカルフィルターを搭載したステンレス製の大型クリーンベンチです。

特注



二連式クリーニンググローブボックス

二台をつなぐことで作業性を向上したグローブボックスです。前面が上下スライド式扉になっています。

# クリーンブース お問い合わせフォーム

FAX送信方向

お問い合わせ  お見積ご依頼  カタログご請求

月 日

【貴社名】	【所属部署】
【お名前・ふりがな】	【E-mail】 @
【TEL】	【FAX】
【ご住所】 〒	

には  を入れ、その他は  で囲んでください。( )には数値などをご記入ください。

周囲環境	<input type="checkbox"/> 一般環境 <input type="checkbox"/> クリーンルーム内 (クラス: )
設置場所	<input type="checkbox"/> 一般環境 <input type="checkbox"/> クリーンルーム内 (クラス: )
設置方法	<input type="checkbox"/> 据付 <input type="checkbox"/> 吊り下げ <input type="checkbox"/> その他:
条件清浄度	クラス( )
空調設備	<input type="checkbox"/> 有 <input type="checkbox"/> 無
外形寸法	W( ) D( ) H( )
本体材質	<input type="checkbox"/> アルミフレーム <input type="checkbox"/> SUS角パイプ
天井材質	<input type="checkbox"/> アルミ複合板 <input type="checkbox"/> 制電PVC <input type="checkbox"/> セイデンシート(色: ) <input type="checkbox"/> その他:
周囲材質	<input type="checkbox"/> セイデンシート(色: ) <input type="checkbox"/> 制電PVC <input type="checkbox"/> アルミ複合板 <input type="checkbox"/> その他: 床-カーテン下端 すき間寸法 (H= )
出入口	( )ヶ所 (カーテンレール・シートオーバーラップ・ファスナー・その他)
	出入口高さ内寸(H= ) 開口内寸(W= )
	出入口高さ内寸(H= ) 開口内寸(W= )
	出入口高さ内寸(H= ) 開口内寸(W= )
アジャスター	<input type="checkbox"/> 有 <input type="checkbox"/> 無 アンカー固定 <input type="checkbox"/> 有 <input type="checkbox"/> 無 (径・材質等: )
キャスター	<input type="checkbox"/> 有 <input type="checkbox"/> 無 (径・材質等: )
オプション	差圧計 <input type="checkbox"/> 有 <input type="checkbox"/> 無 ファンユニット <input type="checkbox"/> 強固定 <input type="checkbox"/> 弱固定
湿度管理	<input type="checkbox"/> 有 <input type="checkbox"/> 無 およそ % (± %)
温度管理	<input type="checkbox"/> 有 <input type="checkbox"/> 無 およそ 度 (± 度)
ファンユニット	( )台 メーカー・型番( . )
照明	<input type="checkbox"/> 有 ( <input type="checkbox"/> 白色 <input type="checkbox"/> イエロー ) ( ) Lx <input type="checkbox"/> 無
室内コンセント	<input type="checkbox"/> 有 <input type="checkbox"/> 無 AC100V単相 AC200V単相 AC200V三相 ( )個口×( )ヶ所
電源	標準 <input type="checkbox"/> AC100V単相 標準外 <input type="checkbox"/> AC200V単相 <input type="checkbox"/> AC200V三相
電源コード	アース付 ACコード( )m <input type="checkbox"/> その他:
搬入口寸法	( ) 搬入方法(エレベーター・手運び・その他:( ))
現地工事	<input type="checkbox"/> 有 <input type="checkbox"/> 無
特記事項	●略図・イメージ図等(ワーク(内容物)寸法、設置位置、レイアウト等)

クリーン・研究用設備機器カタログ  
クリーン設備関連機器

2023年9月発行



私たちは持続可能な開発目標 (SDGs) を支援しています。



ISO9001 : 2015 ・ JISQ9001 : 2015  
ISO14001 : 2015 ・ JISQ14001 : 2015  
の認証を取得しています。

<https://www.s-shin-ei.co.jp>

 **伸栄産業** 株式会社

本社 〒574-0057 大阪府大東市新田西町1番10号 TEL (072) 806-7800 FAX (072) 806-7801  
関東営業所 〒336-0025 埼玉県さいたま市南区文蔵3丁目4-3 TEL (048) 747-7300 FAX (048) 747-7880  
URL : <http://www.s-shin-ei.co.jp> / E-mail : [info@s-shin-ei.co.jp](mailto:info@s-shin-ei.co.jp)

製品改良のため、予告なく写真・仕様が変わることがあります。あらかじめご了承ください。

## 営業品目

### ■ デシケーター

- プラスチックデシケーター
- ステンレスデシケーター
- ガス置換デシケーター
- 真空デシケーター
- 高機能除湿ユニット
- メンブレンドライヤーユニット
- シリカゲル

### ■ クリーン設備関連機器

- クリーンブース/クリーンベンチ
- クリーンモジュールユニット
- クリーンルーム掃除機
- パーティクルカウンター
- 静電気対策商品
- 精密空調装置
- クリーンルーム設備
- レチクル保管庫
- バッテリー式クリーンワゴン
- ステンレス製品

### ■ 理化学研究機器

- グローブボックス
- ガス置換グローブボックス
- 真空グローブボックス
- アイソレーター
- ドラフトチャンバー
- 排気フード
- 実験器具保管庫
- カート/ワゴン
- 実験台/シェルフ
- 実験器具洗浄器・乾燥機



## 伸栄産業 株式会社

### 本社

〒574-0057 大阪府大東市新田西町1番10号  
TEL (072) 806-7800 FAX (072) 806-7801

### 関東営業所

〒336-0025 埼玉県さいたま市南区文蔵3丁目4-3  
TEL (048) 747-7300 FAX (048) 747-7880

E-mail : [info@s-shin-ei.co.jp](mailto:info@s-shin-ei.co.jp)

U R L : <https://www.s-shin-ei.co.jp>

●詳細については担当者または下記までお問い合わせください。